

A Planta baixa
1 : 100

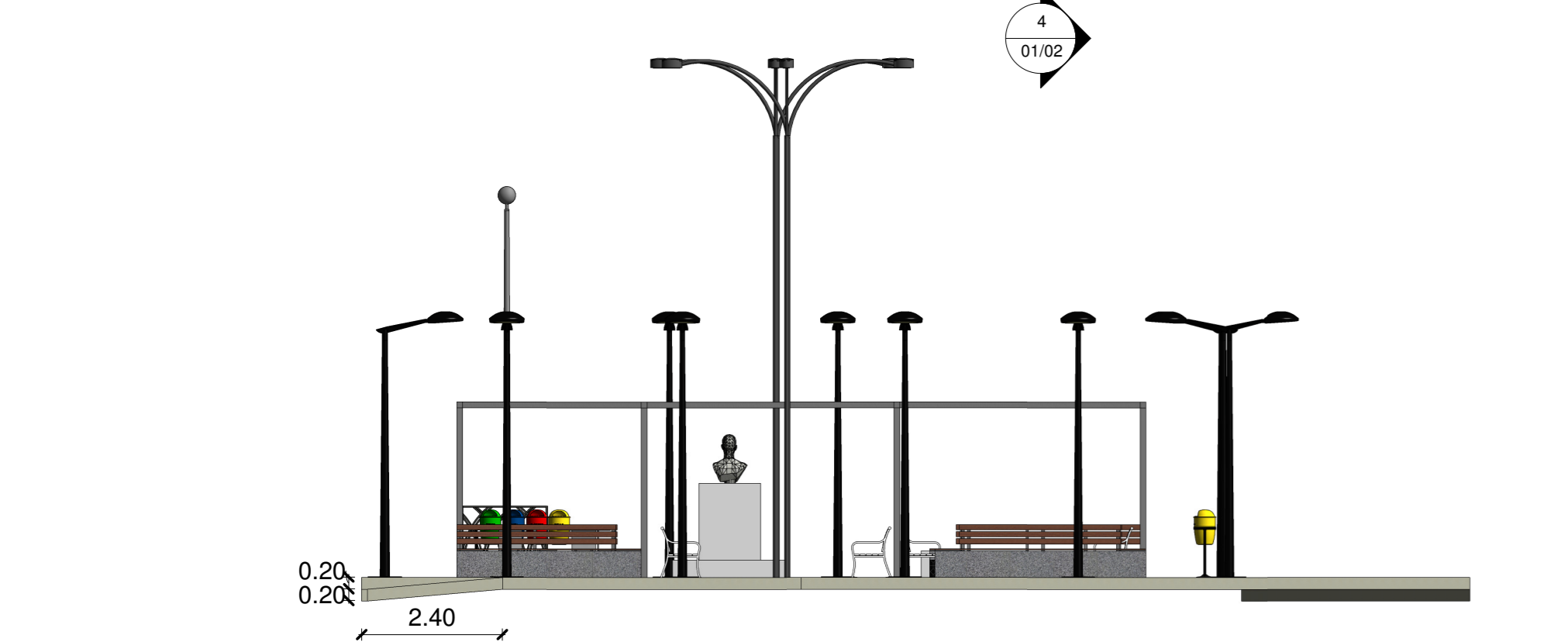

2 Elevação posterior
1 : 100

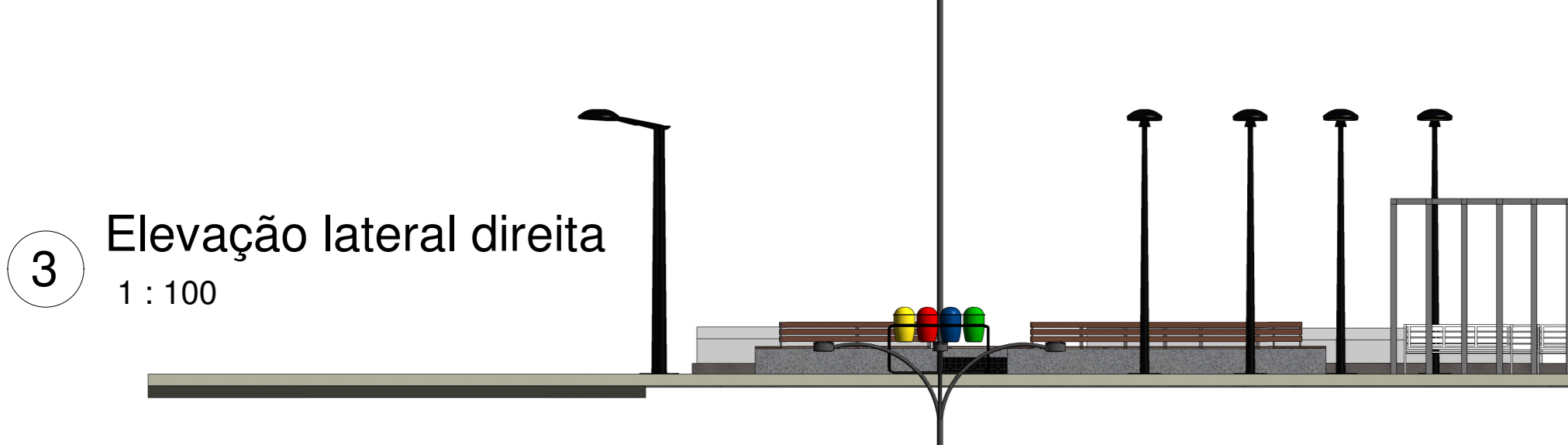

3 Elevação lateral direita
1 : 100

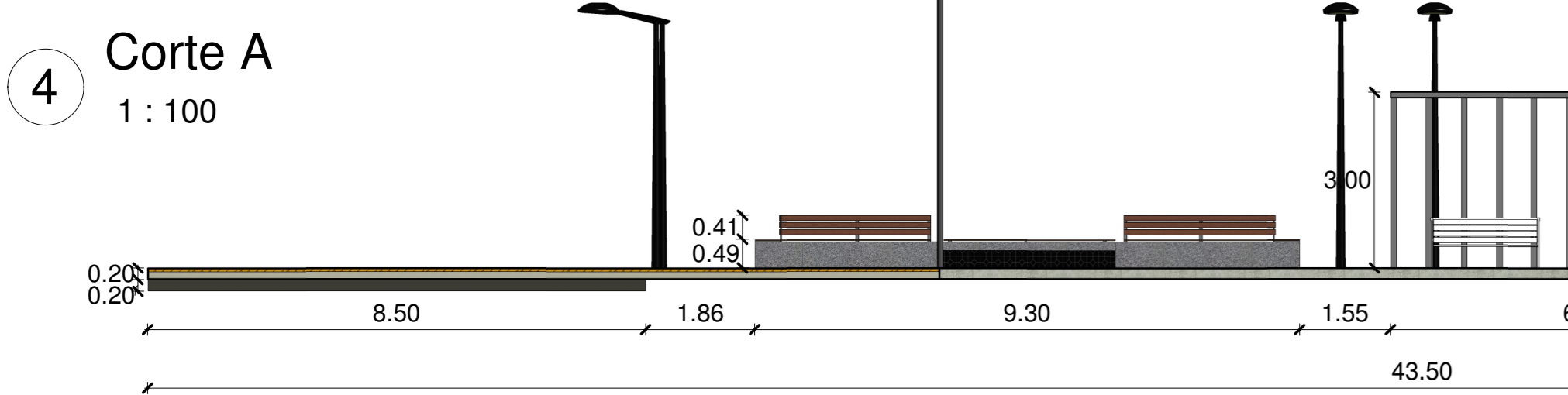

4 Corte A
1 : 100

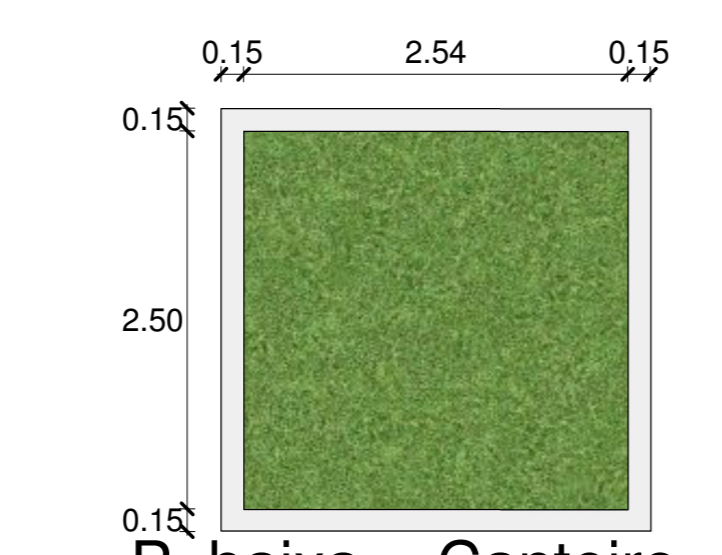

5 P. baixa - Canteiro Guabiraba
1 : 50

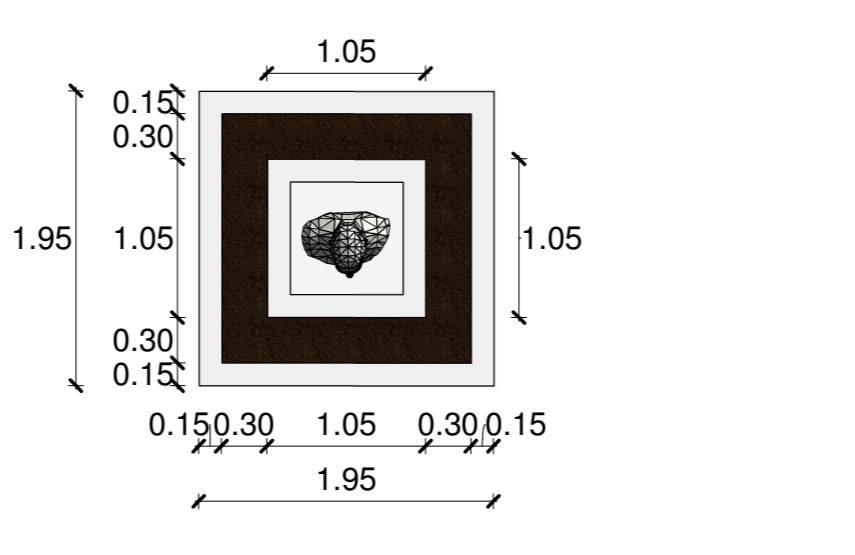

6 P. baixa - Base para o busto
1 : 50

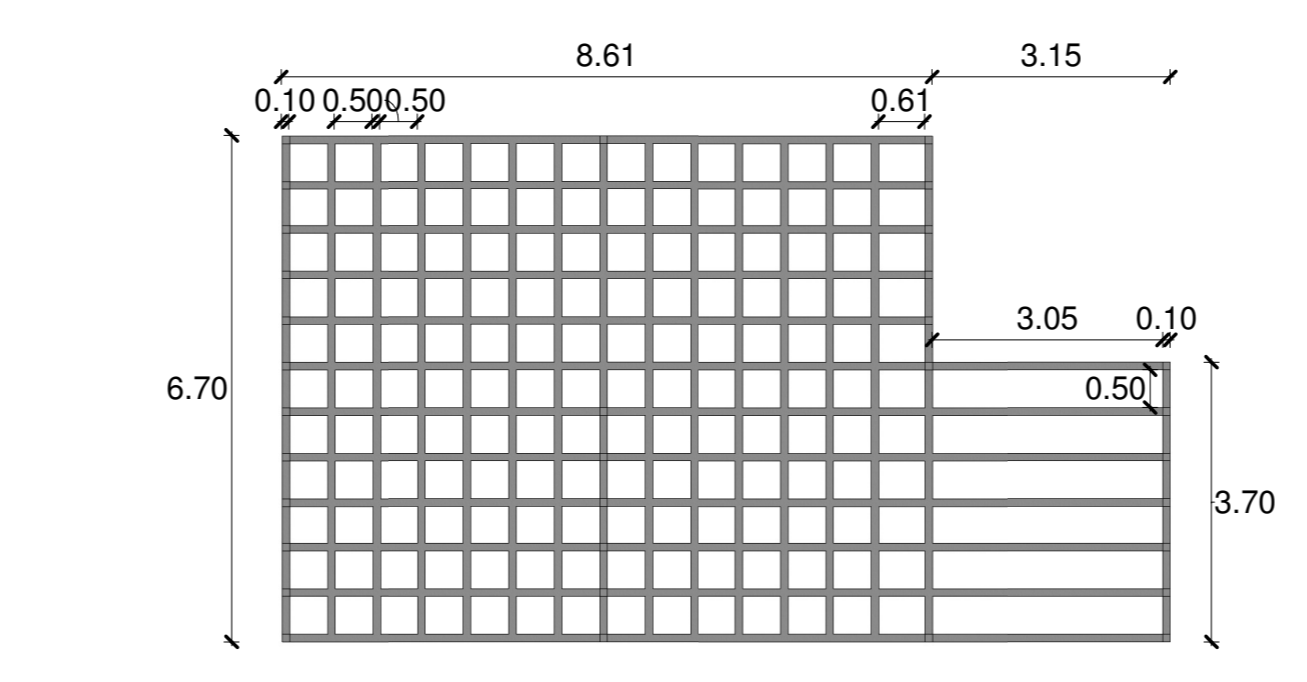

16 P. baixa - Pergolado
1 : 100

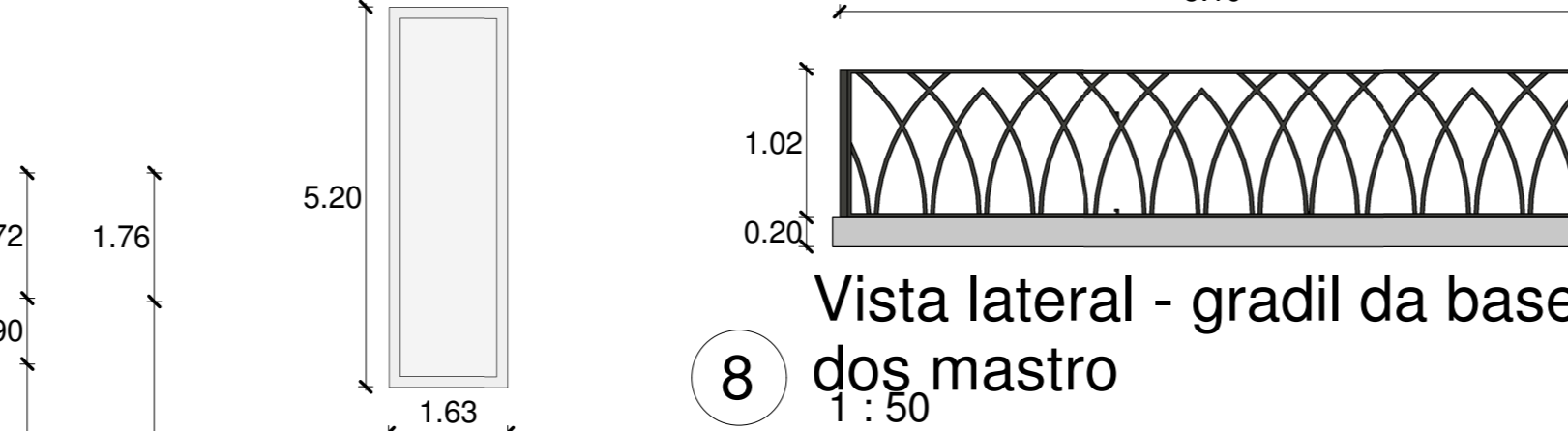

8 Vista lateral - gradil da base dos mastros
1 : 50

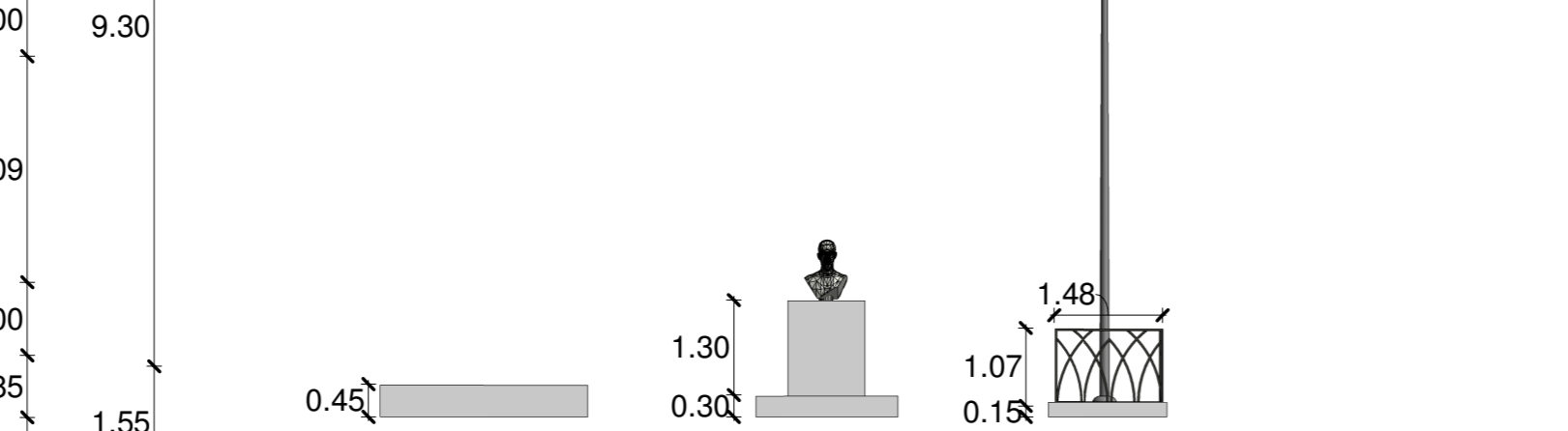

7 P. baixa - Base para os mastros
1 : 100

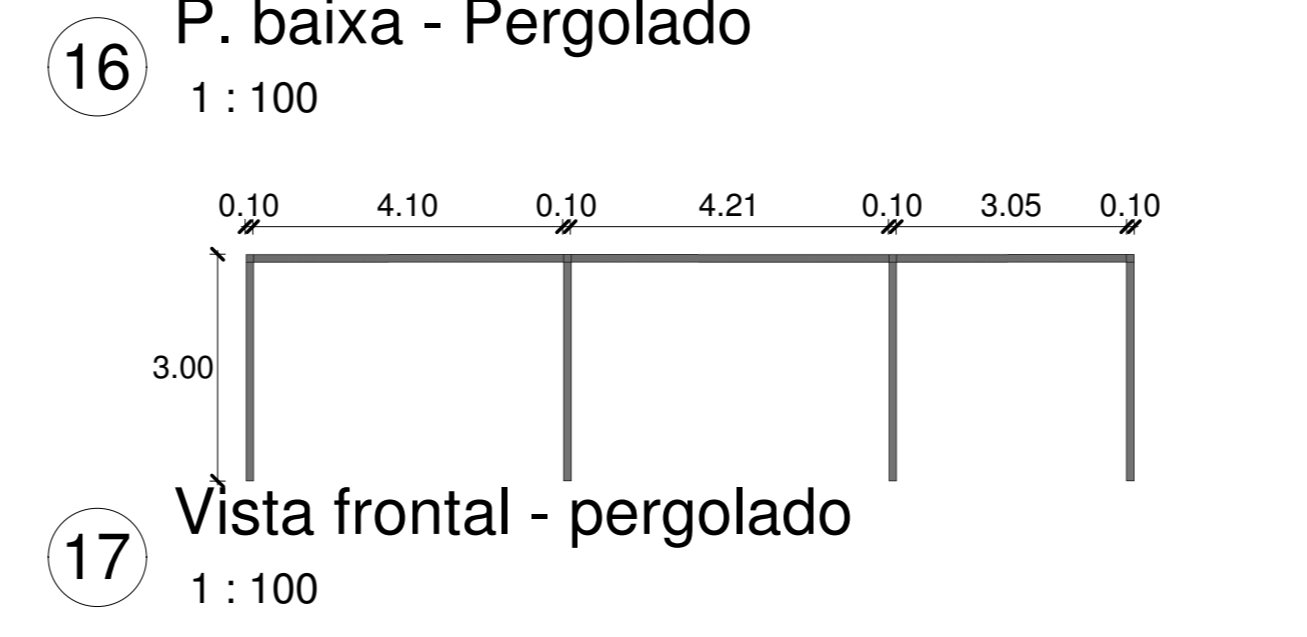

17 Vista frontal - pergolado
1 : 100

9 Vista frontal - Canteiro, busto e mastro
1 : 100

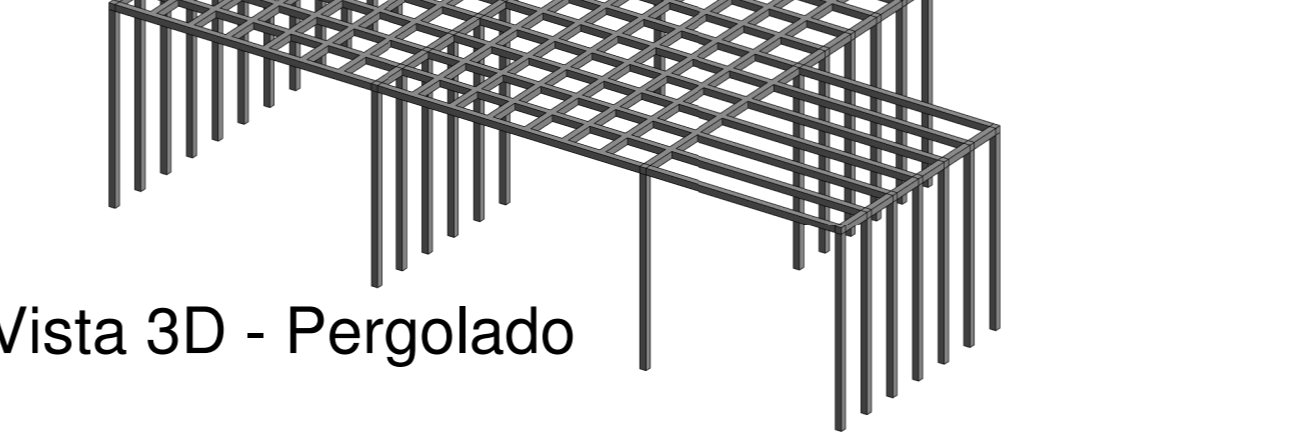

18 Vista 3D - Pergolado

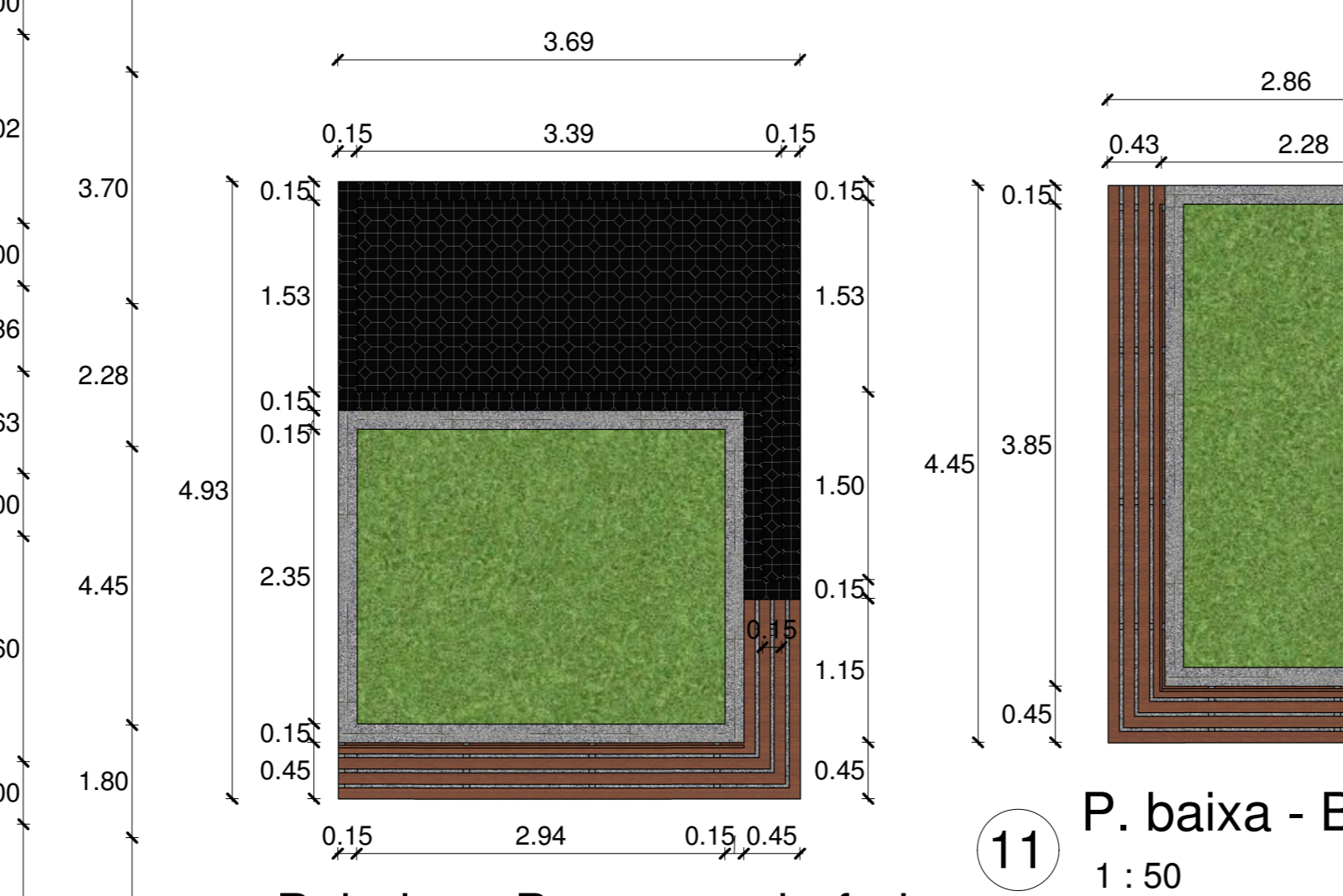

10 P. baixa - Bancos e chafariz
1 : 50

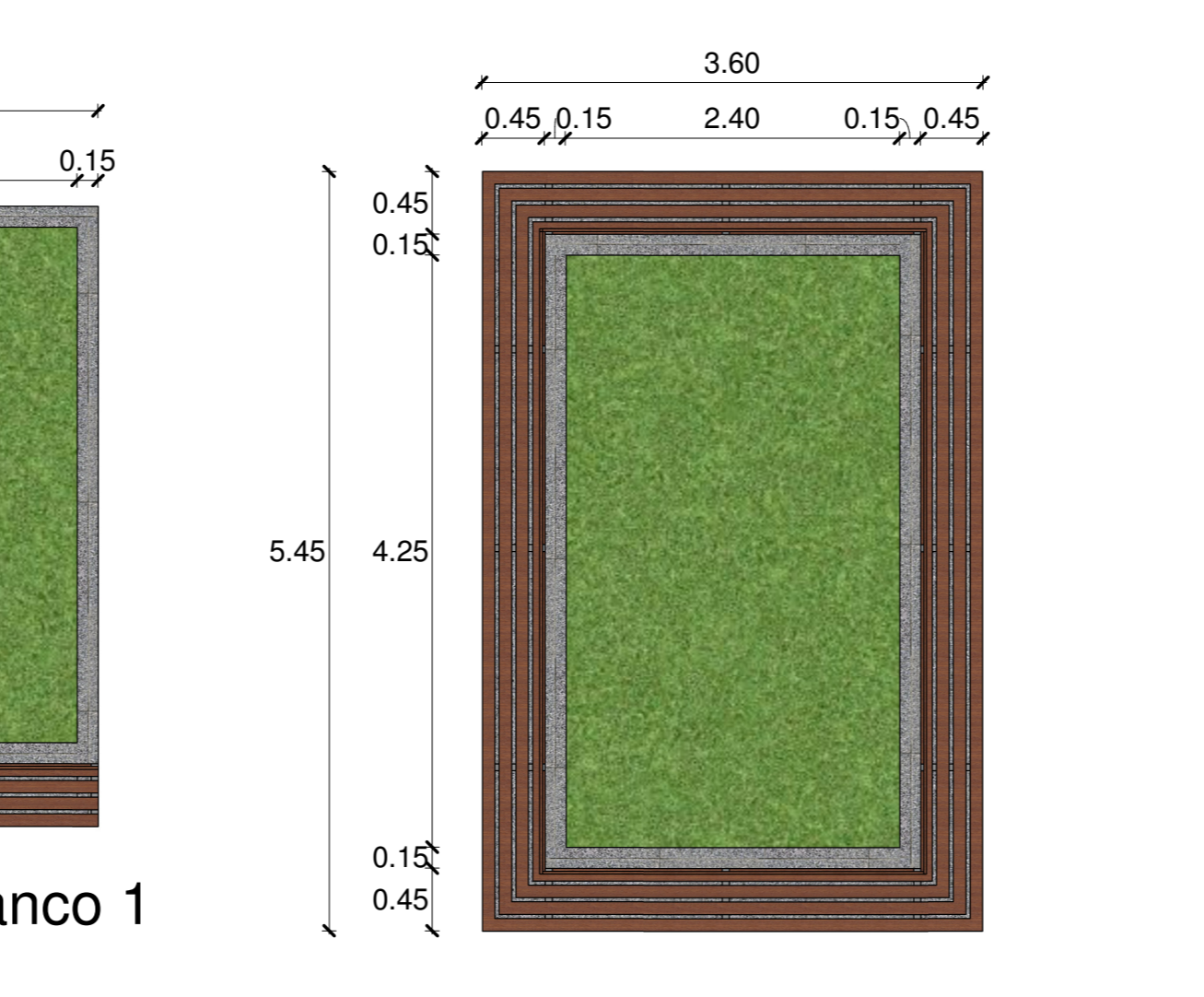

11 P. baixa - Banco 1
1 : 50

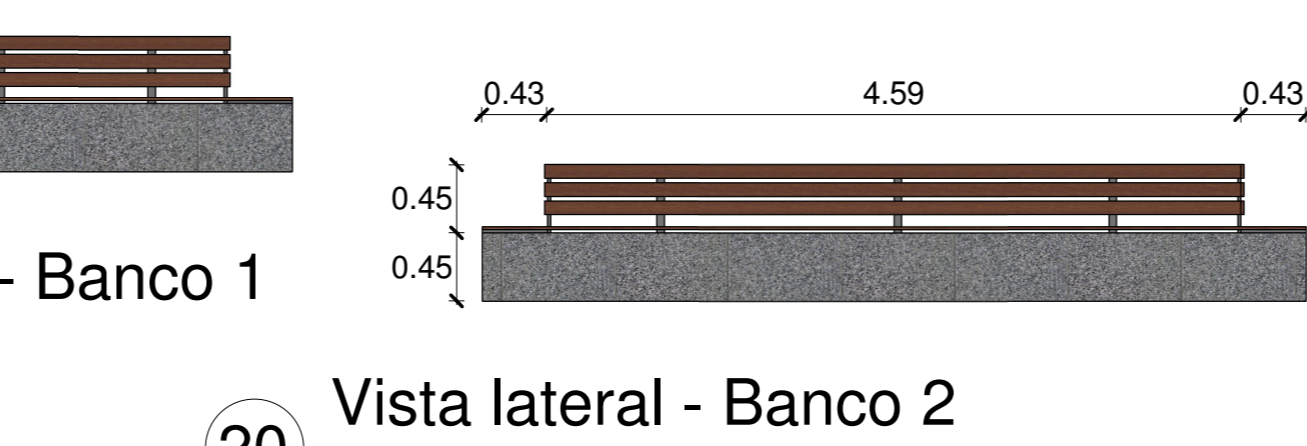

19 P. baixa - Banco 2
1 : 50

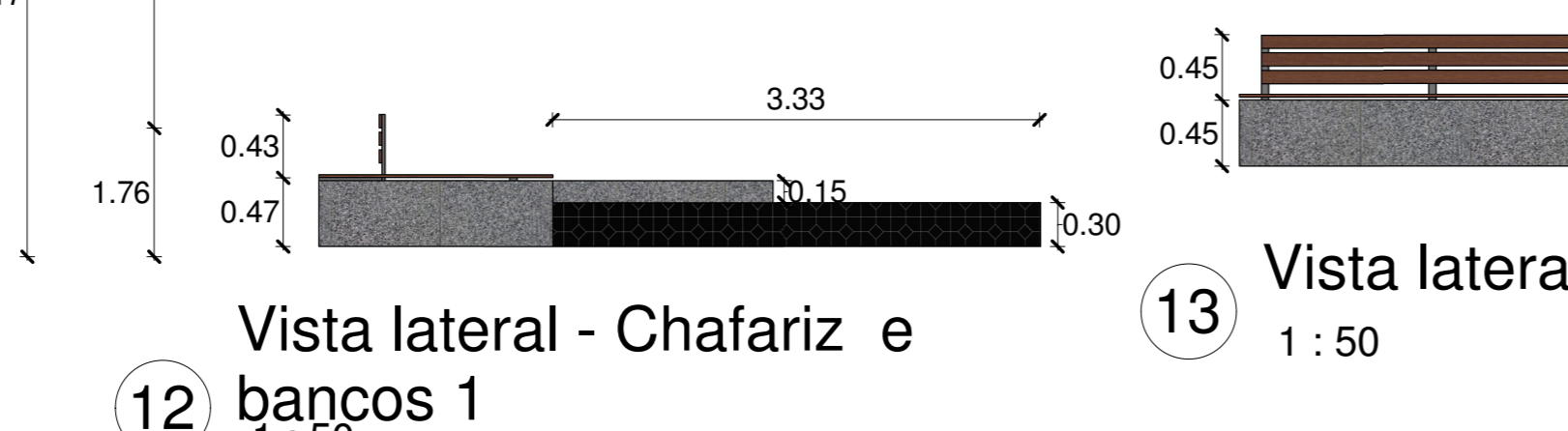

12 Vista lateral - Chafariz e bancos 1
1 : 50

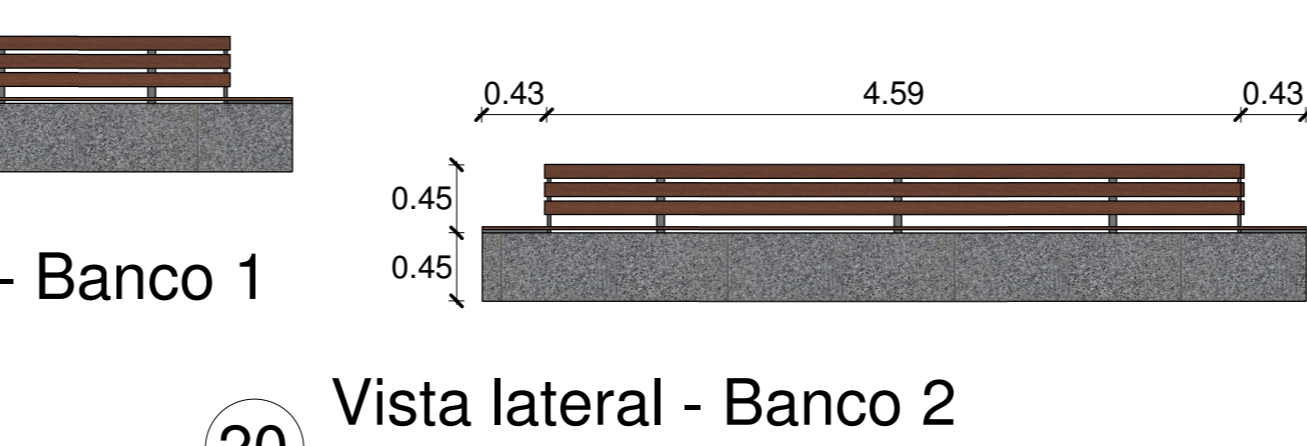

13 Vista lateral - Banco 1
1 : 50

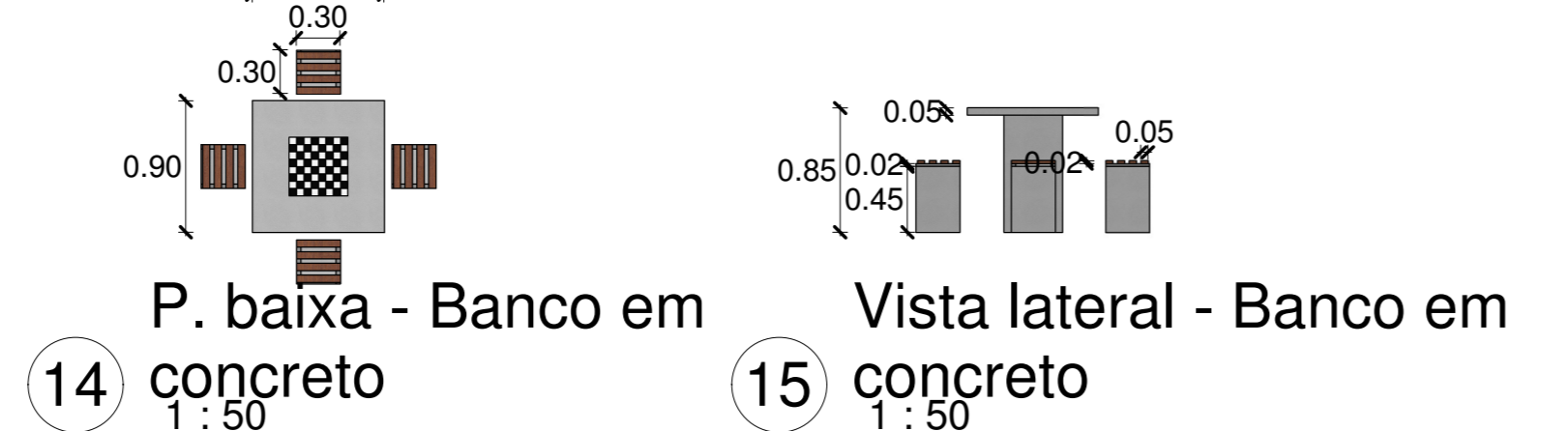

14 P. baixa - Banco em concreto
1 : 50

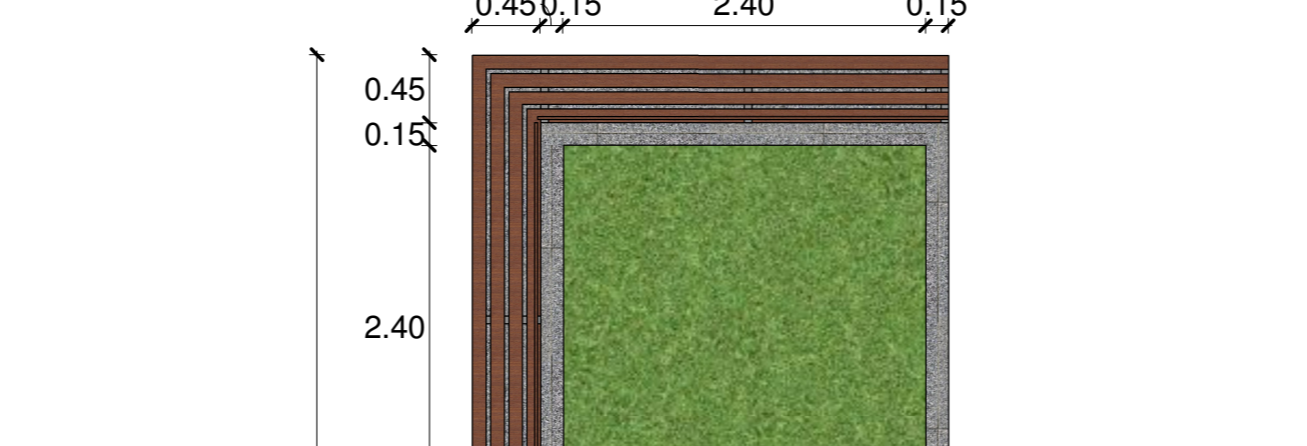

15 Vista lateral - Banco em concreto
1 : 50

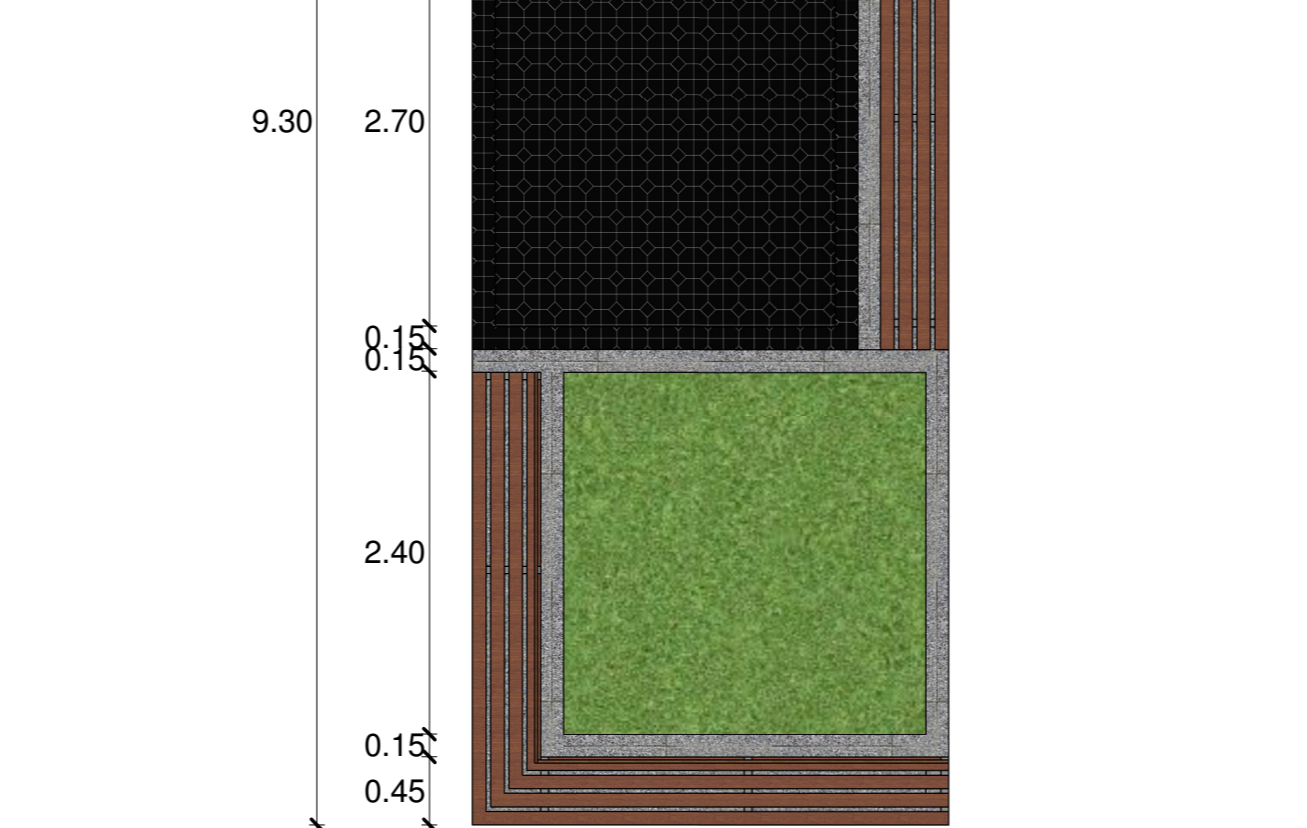

21 P. baixa - Bancos e chafariz
1 : 50

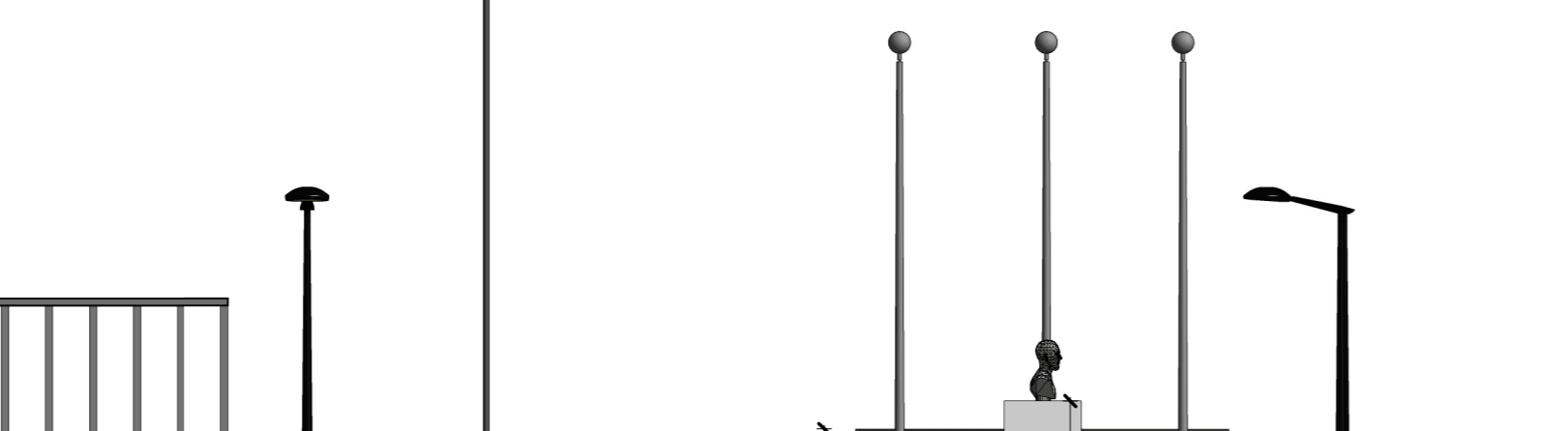

22 Vista lateral - Chafariz e bancos 2
1 : 50

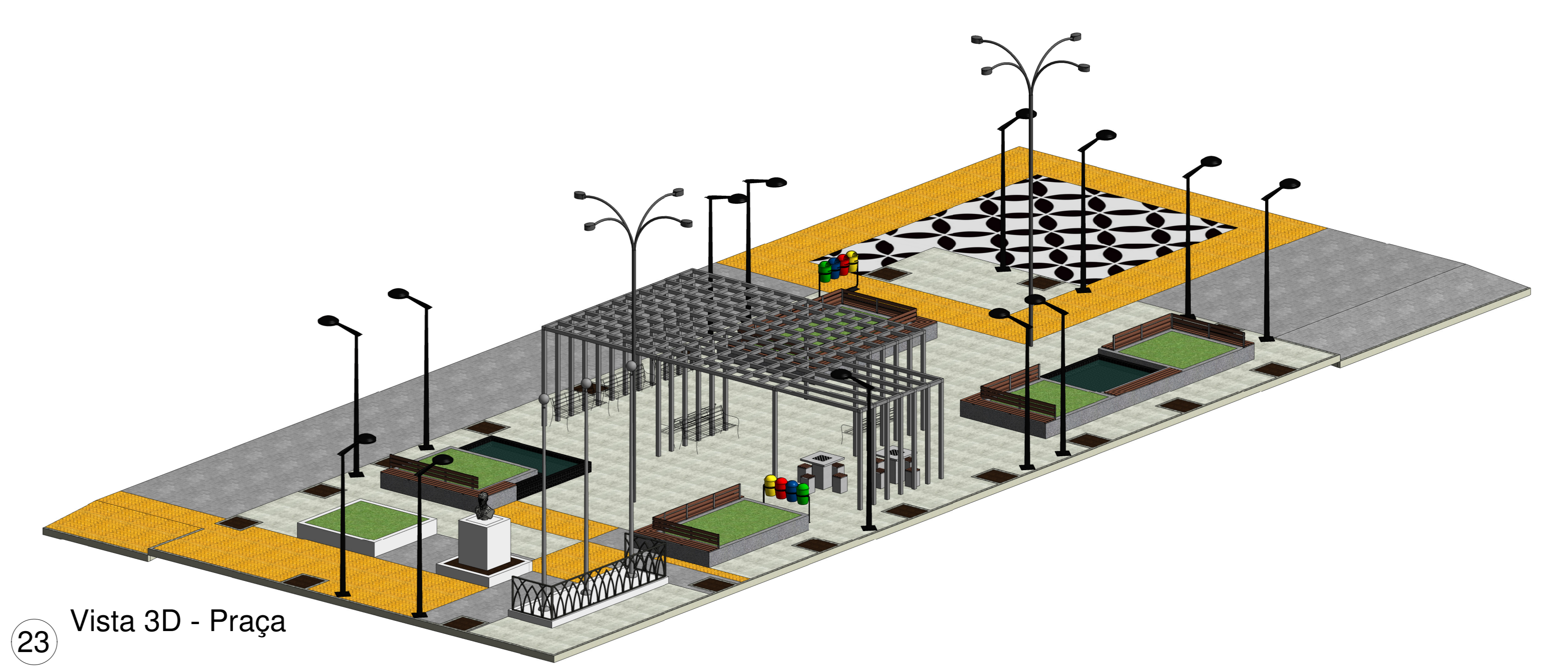

23 Vista 3D - Praça





1 **Planta de situação**
1 : 1000

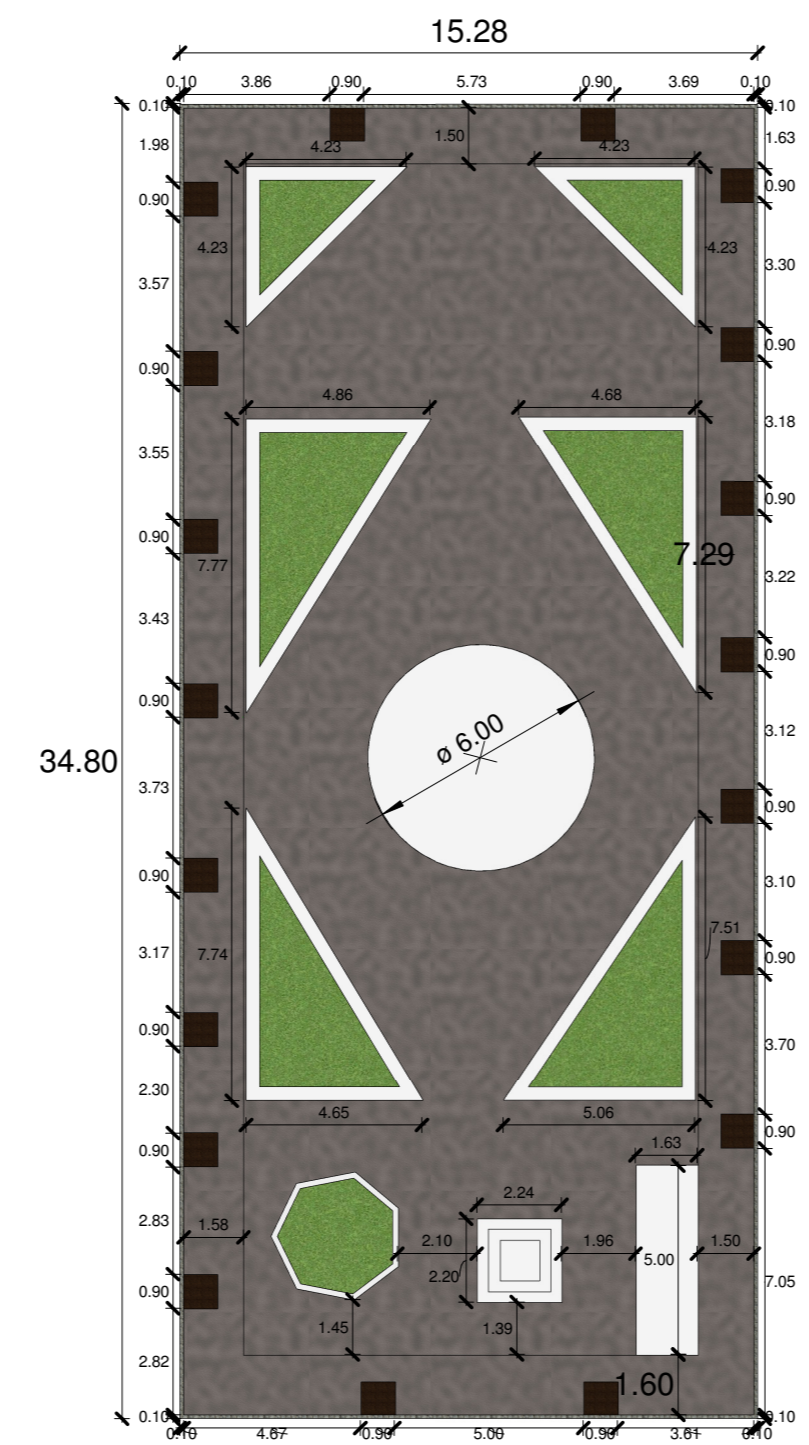

2 **P. baixa - Praça existente**
1 : 200

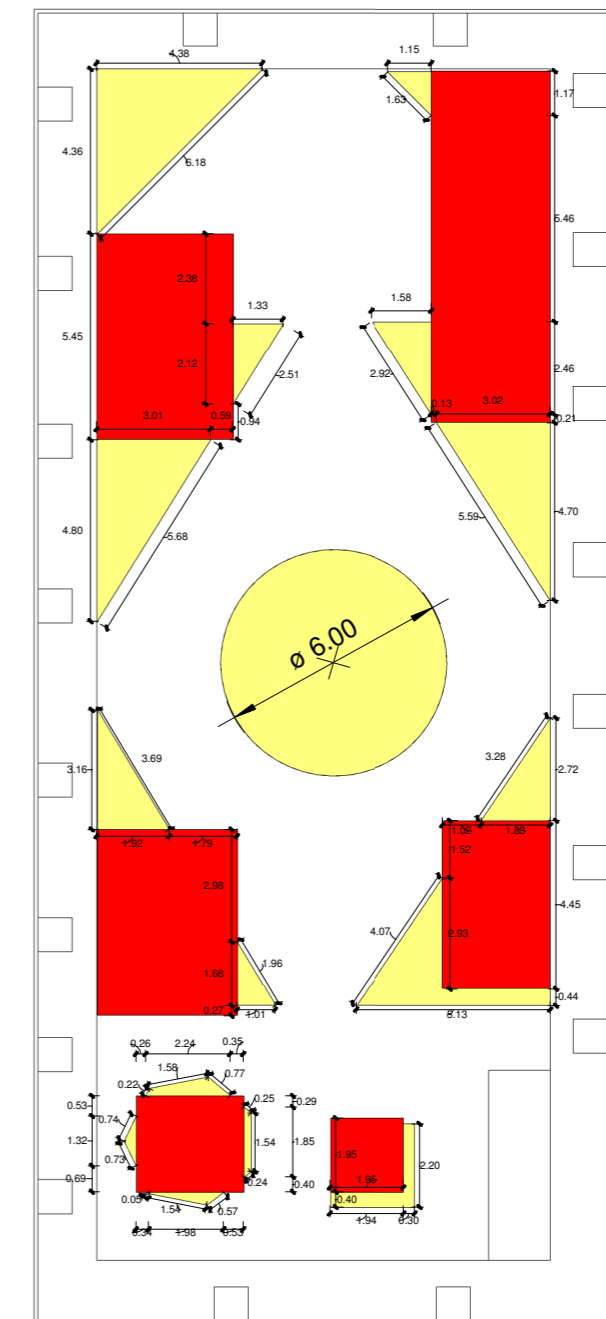

Esquema de cores dos canteiros
 ■ Região demolida 70,57 m²
 ■ Região construída 90,18 m²

3 **P. baixa - Revitalização**
1 : 200

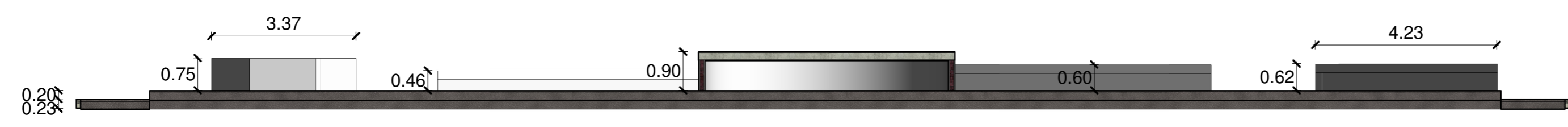

4 **Corte B - Praça exist.**
1 : 100

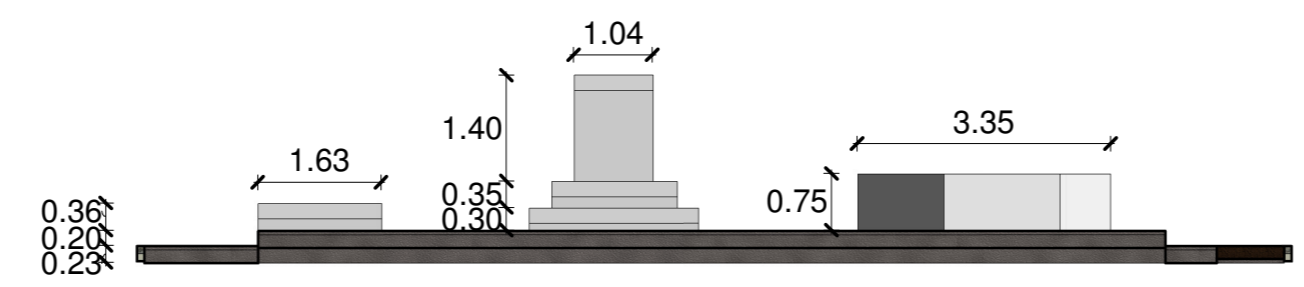

5 **Corte C - Praça exist.**
1 : 100



PREFEITURA DE
BARRA
DE GUABIRABA
CONSTRUINDO UMA NOVA HISTÓRIA

SECRETARIA DE
OBRAS



PREFEITURA DE BARRA DE GUABIRABA: RUA MIGUEL TEIXEIRA DE CARVALHO, S/N, CENTRO - PE • CEP 55690-000 • (81) 3758-1156



PREFEITURA DE
BARRA
DE GUABIRABA
CONSTRUINDO UMA NOVA HISTÓRIA

SECRETARIA DE
OBRAS



PREFEITURA DE BARRA DE GUABIRABA: RUA MIGUEL TEIXEIRA DE CARVALHO, S/N, CENTRO - PE • CEP 55690-000 • (81) 3758-1156



PREFEITURA DE
BARRA
DE GUABIRABA
CONSTRUINDO UMA NOVA HISTÓRIA

SECRETARIA DE
OBRAS



PREFEITURA DE BARRA DE GUABIRABA: RUA MIGUEL TEIXEIRA DE CARVALHO, S/N, CENTRO - PE • CEP 55690-000 • (81) 3758-1156



PREFEITURA DE
BARRA
DE GUABIRABA
CONSTRUINDO UMA NOVA HISTÓRIA

SECRETARIA DE
OBRAS



PREFEITURA DE BARRA DE GUABIRABA: RUA MIGUEL TEIXEIRA DE CARVALHO, S/N, CENTRO - PE • CEP 55690-000 • (81) 3758-1156



PREFEITURA DE
BARRA
DE GUABIRABA
CONSTRUINDO UMA NOVA HISTÓRIA

SECRETARIA DE
OBRAS





PREFEITURA DE
BARRA
DE GUABIRABA
CONSTRUINDO UMA NOVA HISTÓRIA

SECRETARIA DE
OBRAS





PREFEITURA DE
BARRA
DE GUABIRABA
CONSTRUINDO UMA NOVA HISTÓRIA

SECRETARIA DE
OBRAS



















PREFEITURA MUNICIPAL DE BARRA DE GUABIRABA	
SECRETARIA DE OBRAS	
TABELA DE REFERÊNCIA: SINAPI ABRIL/2021	
REVISADO EM 15/06/2021	
REVITALIZAÇÃO DE PRAÇA PÚBLICA	
ENDEREÇO: RUA BARÃO DO RIO BRANCO, S/N, CENTRO - BARRA DE GUABIRABA - PE 55690-000	



PREFEITURA DE
BARRA
DE GUABIRABA
CONSTRUINDO UMA NOVA HISTÓRIA

SECRETARIA DE
OBRAS

PLANILHA ORÇAMENTÁRIA										BDI	
ITEM	TABELA DE REFERÊNCIA	CÓDIGO	DESCRIÇÃO	UND.	QUANT.	PREÇO (R\$)				25,22%	
						PREÇO UNIT.		TOTAL S/ BDI	TOTAL C/ BDI	R\$	R\$
						S/ BDI	COM BDI				
SERVIÇOS PRELIMINARES										R\$ 40.788,70	R\$ 51.075,61
1.1	SINAPI	4813-SNP	PLACA DE OBRA (PARA CONSTRUÇÃO CIVIL) EM CHAPA GALVANIZADA "N. 22", ADESIVADA DE 2,0 X 1,125" M	M²	8,00	R\$ 225,00	R\$ 281,75	R\$ 1.800,00	R\$ 2.253,96		
1.2	SINAPI	98458-SNP	TÁPUME COM COMPENSADO DE MADEIRA. AF. 05/2018	M²	224,64	R\$ 87,47	R\$ 109,53	R\$ 19.649,26	R\$ 24.604,80		
1.3	SINAPI	97639-SNP	REMOÇÃO DE PLACAS E PILARETES DE CONCRETO, DE FORMA MANUAL, SEM REAPROVEITAMENTO. AF. 12/2017	M²	836,50	R\$ 13,46	R\$ 16,85	R\$ 11.259,29	R\$ 14.098,88		
1.4	SINAPI	97629-SNP	DEMOLIÇÃO DE LAJES, DE FORMA MECANIZADA COM MARTELETE, SEM REAPROVEITAMENTO. AF. 12/2017	M³	25,45	R\$ 106,96	R\$ 133,94	R\$ 2.722,13	R\$ 3.408,65		
1.5	SINAPI	97622-SNP	DEMOLIÇÃO DE ALVENARIA DE BLOCO FURADO, DE FORMA MANUAL, SEM REAPROVEITAMENTO. AF. 12/2017	M³	21,07	R\$ 38,51	R\$ 48,22	R\$ 811,41	R\$ 1.016,04		
1.6	SINAPI	97636-SNP	DEMOLIÇÃO PARCIAL DE PAVIMENTO ASFÁLTICO, DE FORMA MECANIZADA, SEM REAPROVEITAMENTO. AF. 12/2017	M²	296,97	R\$ 15,31	R\$ 19,17	R\$ 4.546,61	R\$ 5.693,27		
EXECUÇÃO DE MEIO FIO/ PAVIMENTAÇÃO										R\$ 58.663,72	R\$ 73.458,71
2.1	SINAPI	94273-SNP	ASSENTAMENTO DE GUIA (MEIO-FIO) EM TRECHO RETO, CONFECCIONADA EM CONCRETO PRÉ-FABRICADO, DIMENSÕES 100X15X13X30 CM (COMPRIMENTO X BASE INFERIOR X BASE SUPERIOR X ALTURA), PARA VIAS URBANAS (USO VIÁRIO). AF. 06/2016	M	231,71	R\$ 36,07	R\$ 45,17	R\$ 8.357,78	R\$ 10.465,61		
2.2	SINAPI	100577-SNP	REGULARIZAÇÃO E COMPACTAÇÃO DE SUBLEITO DE SOLO PREDOMINANTEMENTE ARENOSO. AF. 11/2019	M³	822,15	R\$ 0,84	R\$ 1,05	R\$ 690,61	R\$ 864,78		
2.3	SINAPI	100323-SNP	LASTRO COM MATERIAL GRANULAR (AREIA MÉDIA), APLICADO EM PISOS OU LAJES SOBRE SOLO. ESPESURA DE 10 CM. AF. 07/2019	M³	28,49	R\$ 125,89	R\$ 157,64	R\$ 3.586,61	R\$ 4.491,15		
2.4	SINAPI	92399-SNP	EXECUÇÃO DE VIA EM PISO INTERTRAVADO, COM BLOCO RETANGULAR COR NATURAL DE 20 X 10 CM, ESPESURA 8 CM. AF. 12/2015	M²	310,92	R\$ 65,61	R\$ 82,16	R\$ 20.399,46	R\$ 25.544,21		
2.5	SINAPI	93682-SNP	EXECUÇÃO DE VIA EM PISO INTERTRAVADO, COM BLOCO RETANGULAR COLORIDO DE 20 X 10 CM, ESPESURA 8 CM. AF. 12/2015	M²	328,34	R\$ 70,70	R\$ 88,53	R\$ 23.213,64	R\$ 29.068,12		
2.6	SINAPI	101749-SNP	PISO CIMENTADO, TRAÇO 1:3 (CIMENTO E AREIA), ACABAMENTO LISO, ESPESURA 4,0 CM, PREPARO MECÂNICO DA ARGAMASSA. AF. 09/2020	M²	57,08	R\$ 42,32	R\$ 52,99	R\$ 2.415,63	R\$ 3.024,85		
ELEVAÇÕES PARA BANCOS DE ALVENARIA E DE CONCRETO										R\$ 6.996,32	R\$ 8.760,79
3.1	SINAPI	87496-SNP	ALVENARIA DE VEDAÇÃO DE BLOCOS CERÂMICOS FURADOS NA HORIZONTAL DE 9X19X19CM (ESPESURA 9CM) DE PAREDES COM ÁREA LÍQUIDA MENOR QUE 6M² SEM VÃOS E ARGAMASSA DE ASSENTAMENTO COM PREPARO MANUAL. AF. 06/2014	M²	74,80	R\$ 67,20	R\$ 84,15	R\$ 5.026,56	R\$ 6.294,26		
3.2	SINAPI	6081-SNP	ARGILA OU BARRO PARA ATERRO/REATERRO (COM TRANSPORTE ATE 10 KM)	M³	3,43	R\$ 28,52	R\$ 35,71	R\$ 97,82	R\$ 122,49		
3.3	SINAPI	95952-SNP	(COMPOSIÇÃO REPRESENTATIVA) EXECUÇÃO DE ESTRUTURAS DE CONCRETO ARMADO CONVENCIONAL, PARA EDIFICAÇÃO HABITACIONAL MULTIFAMILIAR (PRÉDIO). FCK= 25 MPA. AF. 01/2017	M³	0,91	R\$ 2.057,07	R\$ 2.575,86	R\$ 1.871,93	R\$ 2.344,04		
REVESTIMENTOS										R\$ 25.537,66	R\$ 31.978,26
4.1	SINAPI	87893-SNP	CHAPISCO APLICADO EM ALVENARIA (SEM PRESENÇA DE VÃOS) E ESTRUTURAS DE CONCRETO DE FACHADA, COM COLHER DE PEDREIRO. ARGAMASSA TRAÇO 1:3 COM PREPARO MANUAL. AF. 06/2014	M²	149,60	R\$ 5,27	R\$ 6,60	R\$ 788,39	R\$ 987,22		
4.2	SINAPI	87529-SNP	MASSA ÚNICA, PARA RECEBIMENTO DE PINTURA, EM ARGAMASSA TRAÇO 1:2:8, PREPARO MECÂNICO COM BETONEIRA 400L, APLICADA MANUALMENTE EM FACES INTERNAS DE PAREDES, ESPESURA DE 20MM, COM EXECUÇÃO DE TALISCAS. AF. 06/2014	M²	32,47	R\$ 28,49	R\$ 35,68	R\$ 925,07	R\$ 1.158,37		
4.3	SINAPI	87528-SNP	EMBOÇO, PARA RECEBIMENTO DE CERÂMICA, EM ARGAMASSA TRAÇO 1:2:8, PREPARO MANUAL, APLICADO MANUALMENTE EM FACES INTERNAS DE PAREDES, PARA AMBIENTE COM ÁREA MENOR QUE 5M², ESPESURA DE 20MM, COM EXECUÇÃO DE TALISCAS. AF. 06/2014	M²	29,54	R\$ 32,93	R\$ 41,23	R\$ 972,75	R\$ 1.218,08		
4.4	SINAPI	34684-SNP	REVESTIMENTO DE PAREDE EM GRANILITE, MARMORITE OU GRANITINA - ESP = 5 MM (INCLUSIVE EXECUÇÃO)	M²	71,19	R\$ 205,77	R\$ 257,67	R\$ 14.648,77	R\$ 18.343,19		
4.5	SINAPI	20205-SNP	RIPA APARELHADA "1,5 X 5" CM, EM MACARANDUBA, ANGELIM OU EQUIVALENTE DA REGIÃO	M	383,10	R\$ 1,91	R\$ 2,39	R\$ 731,72	R\$ 916,26		
4.6	SINAPI	88787-SNP	REVESTIMENTO CERÂMICO PARA PAREDES EXTERNAS EM PASTILHAS DE PORCELANA 2,5 X 2,5 CM (PLACAS DE 30 X 30 CM), ALINHADAS A PRUMO, APLICADO EM PANOS SEM VÃOS. AF. 10/2014	M²	29,54	R\$ 252,91	R\$ 316,69	R\$ 7.470,96	R\$ 9.355,14		
PINTURAS										R\$ 1.466,00	R\$ 1.835,73
5.1	SINAPI	102203-SNP	PINTURA VERNIZ (INCOLOR) ALQUÍDICO EM MADEIRA, USO INTERNO E EXTERNO, 1 DEMÃO. AF. 01/2021	M²	38,3	R\$ 7,25	R\$ 9,08	R\$ 277,68	R\$ 347,70		
5.2	SINAPI	74245/001-SNP	PINTURA ACRILICA EM PISO CIMENTADO DUAS DEMAOS	M²	89,55	R\$ 13,27	R\$ 16,62	R\$ 1.188,33	R\$ 1.488,02		
PAISAGISMO/ URBANIZAÇÃO										R\$ 70.649,76	R\$ 88.467,63
6.1	SINAPI	7253-SNP	TERRA VEGETAL (GRANEL)	M³	0,31	R\$ 85,71	R\$ 107,33	R\$ 26,57	R\$ 33,27		
6.2	SINAPI	010826-SNP	MUDA DE ARBUSTO FLORIFERO, CLUSIA/GARDENIA/MOREIA BRANCA/ AZALEIA OU EQUIVALENTE DA REGIÃO, H= 50 A 70" CM	UND	45,00	R\$ 86,20	R\$ 107,94	R\$ 3.879,00	R\$ 4.857,28		
6.3	SINAPI	98504-SNP	PLANTIO DE CERÂMICA EM PLACAS. AF. 05/2018	M²	42,77	R\$ 12,64	R\$ 15,83	R\$ 540,61	R\$ 676,96		
6.4	SINAPI	42439-SNP	BANCO COM ENCOSTO, 1,60M DE COMPRIMENTO, EM TUBO DE AÇO CARBONO E PINTURA NO PROCESSO ELETROSTÁTICO - PARA ACADEMIA AO AR LIVRE / ACADEMIA DA TERCEIRA IDADE - ATI	UND	6,00	R\$ 1.033,93	R\$ 1.294,69	R\$ 6.203,58	R\$ 7.768,12		
6.5	PESQUISA DE MERCADO		CHAFARIZ COM BICOS ASPERSORES, CASA ABRIGO PARA BOMBAS, BARRILETES DE SUÇÃO E RECÁLQUE, QUADRO DE COMANDO E CONJUNTO MOTOR BOMBA (PARA DUAS FONTES D'ÁGUA). INCLUI MONTAGEM.	UND	1,00	R\$ 17.500,00	R\$ 21.913,50	R\$ 17.500,00	R\$ 21.913,50		
6.6	PESQUISA DE MERCADO		CONFECCÃO E MONTAGEM DE PERGOLADO EM AÇO GALVANIZADO COM ESPESURA 10 CM X 10CM MEDINDO 6,70M X 8,61M E 3,15M X 3,70M COM ALTURA TOTAL DE 3 M, INCLUSIVE PINTURA.	UND	1,00	R\$ 42.500,00	R\$ 53.218,50	R\$ 42.500,00	R\$ 53.218,50		
INSTALAÇÕES ELÉTRICAS E ILUMINAÇÃO PÚBLICA										R\$ 24.666,66	R\$ 30.887,59
7.1	SINAPI	101517-SNP	ENTRADA DE ENERGIA ELÉTRICA, SUBTERRÂNEA, MONOFÁSICA, COM CAIXA DE EMBUTIR, CABO DE 10 MM2 E DISJUNTOR DIN 50A (NÃO INCLUI MURETA DE ALVENARIA). AF. 07/2020 P	UND	1	R\$ 697,12	R\$ 872,93	R\$ 697,12	R\$ 872,93		
7.2	SINAPI	14163-SNP	POSTE CONICO CONTÍNUO EM AÇO GALVANIZADO, CURVO, BRACO DUPLO, FLANGEADO, H= 9 M, DIAMETRO INFERIOR = "135" MM	UND	2	R\$ 2.239,05	R\$ 2.803,74	R\$ 4.478,10	R\$ 5.607,48		
7.3	SINAPI	101637-SNP	BRACO PARA ILUMINAÇÃO PÚBLICA, EM TUBO DE AÇO GALVANIZADO, COMPRIMENTO DE 1,50 M, PARA FIXAÇÃO EM POSTE METÁLICO - FORNECIMENTO E INSTALAÇÃO. AF. 08/2020	UND	4	R\$ 107,67	R\$ 134,82	R\$ 430,68	R\$ 539,30		
7.4	SINAPI	5050-SNP	POSTE CONICO CONTÍNUO EM AÇO GALVANIZADO, RETO, FLANGEADO, H = 3 M, DIAMETRO INFERIOR = "95" MM	UND	4	R\$ 489,91	R\$ 613,47	R\$ 1.959,64	R\$ 2.453,86		
7.5	SINAPI	42247-SNP	LUMINÁRIA DE LED PARA ILUMINAÇÃO PÚBLICA, DE 138 W ATE 180 W, INVOLUCRO EM ALUMÍNIO OU AÇO INOX	UND	8	R\$ 964,67	R\$ 1.207,96	R\$ 7.717,36	R\$ 9.663,68		
7.6	SINAPI	42245-SNP	LUMINÁRIA DE LED PARA ILUMINAÇÃO PÚBLICA, DE 51 W ATE 67 W, INVOLUCRO EM ALUMÍNIO OU AÇO INOX	UND	4	R\$ 534,96	R\$ 669,88	R\$ 2.139,84	R\$ 2.679,51		
7.7	SINAPI	39391-SNP	LUMINÁRIA LED REFLETOR RETANGULAR BIVOLT, LUZ BRANCA, 50 W	UND	8	R\$ 66,00	R\$ 82,65	R\$ 528,00	R\$ 661,16		
7.8	SINAPI	102085-SNP	LUMINÁRIA ESTANQUE COM PROTEÇÃO CONTRA ÁGUA, POEIRA OU IMPACTOS - FORNECIMENTO E INSTALAÇÃO. AF. 08/2020	UND	6	R\$ 145,42	R\$ 182,09	R\$ 872,52	R\$ 1.092,57		
7.9	SINAPI	00012266-SNP	LUMINÁRIA SPOT DE SOBREPOR EM ALUMÍNIO COM ALETA PLÁSTICA PARA 1 LAMPADA, BASE E27, POTÊNCIA MÁXIMA 40/60 W (NÃO INCLUI LAMPADA)	UND	60	R\$ 83,56	R\$ 104,63	R\$ 5.013,60	R\$ 6.278,03		
7.10	SINAPI	00039388-SNP	LAMPADA LED TIPO DICROICA BIVOLT, LUZ BRANCA, 5 W (BASE GU10)	UND	60	R\$ 13,83	R\$ 17,32	R\$ 829,80	R\$ 1.039,08		
INSTALAÇÕES HIDRÁULICAS										R\$ 117,43	R\$ 147,05
8.1	SINAPI	89957-SNP	PONTO DE CONSUMO TERMINAL DE ÁGUA FRIA (SUBRAMAL) COM TUBULAÇÃO DE PVC, DN 25 MM, INSTALADO EM RAMAL DE ÁGUA, INCLUSOS RASGO E CHUMBAMENTO EM ALVENARIA. AF. 12/2014	UND	1,00	R\$ 102,06	R\$ 127,80	R\$ 102,06	R\$ 127,80		
8.2	SINAPI	7602-SNP	TORNEIRA METAL AMARELO COM BICO PARA JARDIM, PADRAO POPULAR, 1/2 " OU 3/4 ". (REF 1128)	UND	1,00	R\$ 15,37	R\$ 19,25	R\$ 15,37	R\$ 19,25		
ARRUMATOS FINAIS/ PLACA DE INAUGURAÇÃO										R\$ 5.729,09	R\$ 7.173,97
9.1	SINAPI	97637-SNP	REMOÇÃO DE TÁPUME/ CHAPAS METÁLICAS E DE MADEIRA, DE FORMA MANUAL, SEM REAPROVEITAMENTO. AF. 12/2017	M²	262,08	R\$ 2,19	R\$ 2,74	R\$ 573,96	R\$ 718,71		
9.2	SINAPI	99811-SNP	LIMPEZA DE CONTRAPISO COM VASSOURA A SECO. AF. 04/2019	M²	822,15	R\$ 2,44	R\$ 3,06	R\$ 2.006,05	R\$ 2.511,97		
9.3	SINAPI	42440-SNP	LIXEIRA DUPLA, COM CAPACIDADE VOLUMÉTRICA DE 60L, FABRICADA EM TUBO DE AÇO CARBONO, CESTOS EM CHAPA DE AÇO E PINTURA NO PROCESSO ELETROSTÁTICO - PARA ACADEMIA AO AR LIVRE / ACADEMIA DA TERCEIRA IDADE - ATI	UND	2	R\$ 979,59	R\$ 1.226,64	R\$ 1.959,18	R\$ 2.453,29		
9.4	SINAPI	00012358-SNP	MASTRO SIMPLES GALVANIZADO DIAMETRO NOMINAL 2", COMPRIMENTO 3 M	UND	3	R\$ 170,51	R\$ 213,51	R\$ 511,53	R\$ 640,54		
9.5	SINAPI	10848 - SNP	PLACA DE INAUGURACAO METALICA, "40" CM X "60" CM	UND	1	R\$ 678,38	R\$ 849,47	R\$ 678,38	R\$ 849,47		
TOTAL SEM BDI										R\$ 234.615,34	R\$ 293.785,33
TOTAL COM BDI											



MEMÓRIA DE CÁLCULO					
ITEM	TABELA DE REFERÊNCIA	CÓDIGO	DESCRIÇÃO	UND.	QUANT.
1			SERVIÇOS PRELIMINARES		
1.1	SINAPI	4813-SNP	PLACA DE OBRA (PARA CONSTRUÇÃO CIVIL) EM CHAPA GALVANIZADA "N. 22", ADESIVADA, DE "2,0 X 1,125" M	M²	8
			Placa de obra: 2,00 m x 4,00 m		
1.2	SINAPI	98458-SNP	TAPUME COM COMPENSADO DE MADEIRA. AF. 05/2018	M²	224,64
			Perímetro da praça: 43,50 m + 18,90m + 43,50m + 18,90m = 124,80m x 1,80m = 224,64m²		
1.3	SINAPI	97639-SNP	REMOÇÃO DE PLACAS E PILARETES DE CONCRETO, DE FORMA MANUAL, SEM REAPROVEITAMENTO. AF. 12/2017	M²	836,50
			Meio fio existente: 43,50 m + 18,90m + 43,50m + 18,90m = 124,80m x 0,15m = 18,72m² Piso existente: 520,81m² Retirada de paralelepípedo para substituição por pavimento intertravado na Rua Ana Vasconcelos: 296,97m²		
1.4	SINAPI	97629-SNP	DEMOLIÇÃO DE LAJES, DE FORMA MECANIZADA COM MARTELETE, SEM REAPROVEITAMENTO. AF. 12/2017	M³	25,45
			Volume central da praça (palco): 3,14 x (3m)² = 28,27m² x 0,90m = 25,45m³		
1.5	SINAPI	97622-SNP	DEMOLIÇÃO DE ALVENARIA DE BLOCO FURADO, DE FORMA MANUAL, SEM REAPROVEITAMENTO. AF. 12/2017	M³	21,07
			Canteiros existentes: 4,38m x 0,40 m x 0,62m = 1,08m³ 4,36m x 0,40 m x 0,62m = 1,08m³ 6,18m x 0,40m x 0,62m = 1,53m³ 1,15 m + 1,63m = 2,78m x 0,40m x 0,62m = 0,69m³ 1,33 m + 2,51m = 3,84m x 0,40m x 0,60m = 0,92m³ 4,90 m + 5,68m = 10,48m x 0,40m x 0,60m = 2,51m³ 4,70m + 5,59m = 10,29m x 0,40m x 0,60m = 2,47m³ 3,16m + 3,69m = 6,85m x 0,40m x 0,46m = 1,28m³ 3,28m + 2,72m = 6m x 0,40m x 0,45m = 1,08m³ 1,01m + 1,96m = 2,97m x 0,40m x 0,46m = 0,55m³ 4,07m + 5,13m = 9,20 m x 0,40m x 0,45m = 1,66m³ Canteiro pé de Guabiraba: 2,24m x 0,30m x 0,75m = 0,50m³ 1,32m x 0,30m x 0,75m = 0,29m³ 1,54m x 0,30m x 0,75m = 0,35m³ 1,98m x 0,30m x 0,75m = 0,44m³ Busto: 1,94m + 2,20m = 4,14m x 0,30 m x 0,35m = 0,43m³ 1m x 1m x 1,30m = 1,30m³ Mastro: 1,63m x 5m x 0,36m = 2,93m³		
1.6	SINAPI	97636-SNP	DEMOLIÇÃO PARCIAL DE PAVIMENTO ASFÁLTICO, DE FORMA MECANIZADA, SEM REAPROVEITAMENTO. AF. 12/2017	M²	296,97
			Remoção de pavimento asfáltico para substituição por intertravado na Rua Ana Vasconcelos: 296,97m²		
2			EXECUÇÃO DE MEIO FIO/ PAVIMENTAÇÃO		
2.1	SINAPI	94273-SNP	ASSENTAMENTO DE GUIA (MEIO-FIO) EM TRECHO RETO, CONFECCIONADA EM CONCRETO PRÉ-FABRICADO, DIMENSÕES 100X15X13X30 CM (COMPRIMENTO X BASE INFERIOR X BASE SUPERIOR X ALTURA), PARA VIAS URBANAS (USO VIÁRIO). AF. 06/2016	M	231,71
			Meio fio de concreto: Trechos retos da praça: 43,50 m + 43,50m + 18,90m + 18,90m = 124,80m Rampas de acesso: 2,40m + 2,37m = 4,77m Árvores: 1m x 4 = 4m x 10 árvores = 40m 1m x 3 = 3m x 9 árvores = 27m Perímetro do piso artístico: 10,17m + 7,40m + 7m + 5,50m + 3,17m + 1,90m = 35,14m		
2.2	SINAPI	100577-SNP	REGULARIZAÇÃO E COMPACTAÇÃO DE SUBLEITO DE SOLO PREDOMINANTEMENTE ARENOSO. AF. 11/2019	M²	822,15
			Área total da praça: 43,50 m x 18,90m = 822,15m²		
2.3	SINAPI	100323-SNP	LASTRO COM MATERIAL GRANULAR (AREIA MÉDIA), APLICADO EM PISOS OU LAJES SOBRE SOLO, ESPESSURA DE "10 CM".	M³	28,49
			Rampas de acesso: [2,37m x (0,20m - 0,08m)] / 2 = 0,14m² x 8,50m = 1,19m³ [2,40m x (0,20 - 0,08m)] / 2 = 0,14m² x 3,90m = 0,56m³ Área de lastro de areia da Rua Ana Vasconcelos: 41,10m x 3,90m x 0,10m = 16,03m³ 12,60m x 8,50m x 0,10m = 10,71m³		
2.4	SINAPI	92399-SNP	EXECUÇÃO DE VIA EM PISO INTERTRAVADO, COM BLOCO RETANGULAR COR NATURAL DE 20 X 10 CM, ESPESSURA 8 CM. AF. 12/2015	M²	310,92
			Área de piso intertravado cor natural: Praça : 310,92m²		
2.5	SINAPI	93682-SNP	EXECUÇÃO DE VIA EM PISO INTERTRAVADO, COM BLOCO RETANGULAR COLORIDO DE 20 X 10 CM, ESPESSURA 8 CM. AF. 12/2015	M²	328,34
			Área de piso intertravado colorido (amarelo): 137,46m² Área de piso intertravado colorido (cinza escuro): 190,88m²		
2.6	SINAPI	101749-SNP	PISO CIMENTADO, TRAÇO 1:3 (CIMENTO E AREIA), ACABAMENTO LISO, ESPESSURA 4,0 CM, PREPARO MECÂNICO DA ARGAMASSA. AF. 09/2020	M²	57,08



ENDEREÇO: RUA BAÃO DO RIO BRANCO, S/N - BARRA DE GUABIRABA - CENTRO - PE 55690-000

			Área de piso cimentado com pintura artística: 7,40m x 6,90m = 51,06m ² 3,17m x 1,90m = 6,02m ²				
3			ELEVAÇÕES PARA BANCOS DE ALVENARIA E DE CONCRETO				
3.1	SINAPI	87496-SNP	ALVENARIA DE VEDAÇÃO DE BLOCOS CERÂMICOS FURADOS NA HORIZONTAL DE 9X19X19CM (ESPESSURA 9CM) DE PAREDES COM ÁREA LÍQUIDA MENOR QUE 6M ² SEM VÃOS E ARGAMASSA DE ASSENTAMENTO COM PREPARO MANUAL. AF_06/2014	M ²	74,80		
			Canterros / bancos da praça: Banco 1: 1,02m x 0,45m x 2 = 0,92m ² 1,52m x 0,45m x 2 = 1,37m ² Encosto do banco 1: 2,28 m + 2,28m + 3,85m + 3,85m = 12,26 m x 0,45m = 5,52m ² Banco 2: 3,60m x 0,45m x 2 = 3,24m ² 2,38m x 0,45m x 4 = 4,28m ² 0,94m x 0,45m = 0,42m ² 0,59m x 0,45m = 0,26m ² Encosto do banco 2: 2,40 m + 2,40m + 4,25m + 4,25m = 13,30 m x 0,45m = 5,98m ² Banco e Chafariz 1: 1,79m x 0,45m x 2 = 1,61m ² 2,98m x 0,45m x 2 = 2,68m ² Encosto do banco / chafariz 1: 2,35 m + 2,35m + 2,94m + 2,94m = 10,58 m x 0,45m = 4,76m ² Banco e Chafariz 2: 5,46m x 0,45m x 4 = 9,83m ² 3,02m + 2,46m = 5,48m x 0,45m x 2 = 4,93m ² Encosto do banco / chafariz 2: 2,40 m + 2,40m + 2,40m + 2,40m = 9,60 m x 0,45m = 4,32m ² 2,55m + 2,55m + 2,70m = 7,80m x 0,45m = 3,51m ² 2,40 m + 2,40m + 2,40m + 2,40m = 9,60 m x 0,45m = 4,32m ² Busto: 1,95m x 4 = 7,80m x 0,30m = 2,34m ² 1,05 x 4 = 4,20m x 1,30 m = 5,46m ² Mastros: 1,63m + 1,63m + 5,20m + 5,20 m = 13,66m x 0,15m = 2,05m ² Chafariz 1: 3,69m + 1,68m + 3,09m + 1,50m + 0,45m + 1,50m + 1,53m = 13,44m x 0,30m = 4,03m ² Chafariz 2: 2,25m + 2,25m + 2,70m + 2,70m = 9,90m x 0,30m = 2,97m ²				
3.2	SINAPI	6081-SNP	ARGLA OU BARRO PARA ATERRO/REATERRO (COM TRANSPORTE ATE 10 KM)	M ³	3,43		
			Volume de argila para aterro de bancos: Banco 2: 2,11 m x 1,93m x 0,45m = 1,83m ³ Banco/ Chafariz 2: 2,70 m x 0,45m x 0,45m = 0,55m ³ Busto: 0,90 m x 0,90m x 1,30m = 1,05m ³				
3.3	SINAPI	95952-SNP	(COMPOSIÇÃO REPRESENTATIVA) EXECUÇÃO DE ESTRUTURAS DE CONCRETO ARMADO CONVENCIONAL, PARA EDIFICAÇÃO HABITACIONAL MULTIFAMILIAR (PRÉDIO), FCK= 25 MPA. AF_01/2017	M ³	0,91		
			Concreto para confecção de mesas: Bancos: 0,30 m x 0,30m x (0,45m + 0,20m base) = 0,06m ³ x 8 bancos = 0,48m ³ Base da mesa: 0,40 m x 0,40 m x (0,80 m + 0,30m base) = 0,175m ³ x 2 mesas = 0,35m ³ Mesa: 0,90 m x 0,90 m x 0,05m = 0,04m ³ x 2 mesas = 0,08m ³				
4			REVESTIMENTOS				
4.1	SINAPI	87893-SNP	CHAPISCO APLICADO EM ALVENARIA (SEM PRESENÇA DE VÃOS) E ESTRUTURAS DE CONCRETO DE FACHADA, COM COLHER DE PEDREIRO. ARGAMASSA TRAÇO 1:3 COM PREPARO MANUAL. AF_06/2014	M ²	149,60		
			Área de alvenaria x 2: 74,80m ² x 2 = 149,60m ²				
4.2	SINAPI	87529-SNP	MASSA ÚNICA, PARA RECEBIMENTO DE PINTURA, EM ARGAMASSA TRAÇO 1:2:8. PREPARO MECÂNICO COM BETONEIRA 400L, APLICADA MANUALMENTE EM FACES INTERNAS DE PAREDES, ESPESSURA DE 20MM, COM EXECUÇÃO DE TALISCAS. AF_06/2014	M ²	32,47		
			Canterro pé de Guabiraba: (2,80 m + 2,84m + 2,80 m + 2,84m) x (0,45m + 0,15m) = 6,77m ² Busto: 1,95m x 4 = 7,80m x (0,30 m + 0,15m) = 3,51m ² 1,05m x 4 = 4,20m x 1,30m = 5,46m ² 1,05m x 1,05m = 2,10m ² Mastro: 1,63m x 5,20m = 8,48m ² 1,63m + 1,63m + 5,20m + 5,20m = 13,66m x (0,30m + 0,15m) = 6,15m ²				
4.3	SINAPI	87528-SNP	EMBOÇO, PARA RECEBIMENTO DE CERÂMICA, EM ARGAMASSA TRAÇO 1:2:8. PREPARO MANUAL, APLICADO MANUALMENTE EM FACES INTERNAS DE PAREDES, PARA AMBIENTE COM ÁREA MENOR QUE 5M ² . ESPESSURA DE 20MM, COM EXECUÇÃO DE TALISCAS. AF_06/2014	M ²	29,54		
			Cerâmicas para chafariz 1: 3,69 m x 1,53m = 5,64m ² 1,50 m x 0,15m = 0,22m ² 1,53m + 3,69m + 1,53m + 1,50m + 0,45m + 1,50m + 3,39m = 13,59m x (0,30 m + 0,15m + 0,30m) = 10,19m ² Cerâmicas para chafariz 2: 2,70m x 2,25m = 6,07m ² 2,70 m + 2,25m + 2,70 m + 2,25m = 9,90m x (0,30 m + 0,15m + 0,30m) = 7,42m ²				
4.4	SINAPI	34684-SNP	REVESTIMENTO DE PAREDE EM GRANILITE, MARMORITE OU GRANITINA - ESP = 5 MM (INCLUSO EXECUCAO)	M ²	71,19		
			Banco 1: Total = 16,72m ²				



ENDEREÇO: RUA BAÃO DO RIO BRANCO, S/N - BARRA DE GUABIRABA - CENTRO - PE 55690-000

			0,43m x 0,45m = 0,19m ² 2,28m x 1,05m = 2,39m ² 4,45m x 0,45m = 2m ² 4,45m x 0,43m = 1,91m ² 3,85m x 0,60m = 2,31m ² 2,86m x 0,45m = 1,28m ² 2,28m x 0,45m = 1,03m ² 2,28m x 0,60m = 1,37m ² 0,45m x 0,45m = 0,20m ² 3,85m x 1,05m = 4,04m ²				
			Banco 2: Total = 24,17m ² 5,45m + 3,60m + 5,45m + 3,60m = 18,10m x 0,45m = 8,14m ² 5,45m x 2 = 10,90m x 0,45m = 4,90m ² 2,70m x 2 = 5,40m x 0,45m = 2,43m ² 4,55m x 2 = 9,10m x 0,60m = 5,46m ² 2,70m x 2 = 5,40m x 0,60m = 3,24m ²				
			Banco / Chafariz 1: Total = 8,84m ² 3,69m x 0,45m = 1,66m ² 3,69m x 0,45m = 1,66m ² 1,60m x 0,45m = 0,72m ² 1,15m x 0,45m = 0,52m ² 2,65m x 0,60m = 1,59m ² 3,39m + 2,65m + 2,94m = 8,98m x 0,30m = 2,69m ²				
			Banco/ Chafariz 2: Total = 21,46m ² 3,15m + 2,55m = 5,70m x 0,45m = 2,56m ² 3,15m x 0,45m = 1,42m ² 2,65m x 0,45m = 1,19m ² 2,40m + 2,40m + 2,40m + 2,40m = 9,60m x 0,15m = 1,44m ² 3,15m x 0,30m = 0,94m ² 2,70m x 0,30m = 0,81m ² 3,15m x 0,30m = 0,94m ² 9,30m x 0,45m = 4,18m ² 2,70m x 0,45m = 1,21m ² 2,40m x 0,45m = 1,08m ² 3,15m x 0,45m = 1,42m ² 6,30m x 0,45m = 2,83m ² 2,40m + 2,40m + 2,40m + 2,40m = 9,60m x 0,15m = 1,44m ²				
4.5	SINAPI	20205-SNP	RIPA APARELHADA *1,5 X 5* CM, EM MACARANDUBA, ANGELIM OU EQUIVALENTE DA REGIAO	M	383,10		
			Banco 1: 4,45m + 2,86m = 7,31m x 5 ripas = 36,55m Encosto: 3,85m + 2,28m = 6,13m x 5 ripas = 30,65m				
			Banco 2: 3,60m + 5,45m + 3,60m + 5,45m = 18,10m x 5 ripas = 90,50m Encosto: 4,25m + 2,40m + 4,25m + 2,40m = 13,30m x 5 ripas = 66,50m				
			Banco/ Chafariz 1: 3,69m + 1,60m = 5,29m x 5 ripas = 26,45m Encosto: 2,94m x 5 ripas = 14,70m				
			Banco/ chafariz 2: 2,55m + 3,15m = 5,70m x 5 ripas = 28,50m 2,70m x 5 ripas = 13,50m 2,40m + 3,15m = 5,55m x 5 ripas = 27,75m ² Encosto: 2,40m + 2,40m = 4,80m x 5 ripas = 24m 2,40m + 2,40m = 4,80m x 5 ripas = 24m				
4.6	SINAPI	88787-SNP	REVESTIMENTO CERÂMICO PARA PAREDES EXTERNAS EM PASTILHAS DE PORCELANA 2,5 X 2,5 CM (PLACAS DE 30 X 30 CM), ALINHADAS A PRUMO, APLICADO EM PANOS SEM VÃOS. AF_10/2014	M ²	29,54		
			Cerâmicas para chafariz 1: 3,69m x 1,53m = 5,64m ² 1,50m x 0,15m = 0,22m ² 1,53m + 3,69m + 1,53m + 1,50m + 0,45m + 1,50m + 3,39m = 13,59m x (0,30m + 0,15m + 0,30m) = 10,19m ²				
			Cerâmicas para chafariz 2: 2,70m x 2,25m = 6,07m ² 2,70m + 2,25m + 2,70m + 2,25m = 9,90m x (0,30m + 0,15m + 0,30m) = 7,42m ²				
5			PINTURAS				
5.1	SINAPI	102203-SNP	PINTURA VERNIZ (INCOLOR) ALOUÍDICO EM MADEIRA, USO INTERNO E EXTERNO, 1 DEMÃO. AF_01/2021	M ²	38,30		
			Banco 1: 67,20m x 0,05m = 3,36m ² x 2 = 6,72m ² 4,45m + 2,86m = 7,31m x 5 ripas = 36,55m Encosto: 3,85m + 2,28m = 6,13m x 5 ripas = 30,65m				
			Banco 2: 157m x 0,05m x 2 = 15,70m ² 3,60m + 5,45m + 3,60m + 5,45m = 18,10m x 5 ripas = 90,50m Encosto: 4,25m + 2,40m + 4,25m + 2,40m = 13,30m x 5 ripas = 66,50m				
			Banco/ Chafariz 1: 41,15m x 0,05m x 2 = 4,11m ² 3,69m + 1,60m = 5,29m x 5 ripas = 26,45m Encosto: 2,94m x 5 ripas = 14,70m				
			Banco/ chafariz 2: 117,75m x 0,05m x 2 = 11,77m ² 2,55m + 3,15m = 5,70m x 5 ripas = 28,50m 2,70m x 5 ripas = 13,50m 2,40m + 3,15m = 5,55m x 5 ripas = 27,75m ² Encosto: 2,40m + 2,40m = 4,80m x 5 ripas = 24m 2,40m + 2,40m = 4,80m x 5 ripas = 24m				
5.2	SINAPI	74245/001-SNP	PINTURA ACRILICA EM PISO CIMENTADO DUAS DEMAOS	M ²	89,55		
			Pintura de piso artístico: 7,40m x 6,90m = 51,06m ² 3,17m x 1,90m = 6,02m ²				
			Canteiro pé de Guabiraba: (2,80m + 2,84m + 2,80m + 2,84m) x (0,45m + 0,15m) = 6,77m ²				
			Busto: 1,95m x 4 = 7,80m x (0,30m + 0,15m) = 3,51m ² 1,05m x 4 = 4,20m x 1,30m = 5,46m ²				



REVITALIZAÇÃO DE PRAÇA PÚBLICA

ENDEREÇO: RUA BARÃO DO RIO BRANCO, S/N - BARRA DE GUABIRABA - CENTRO - PE 55690-000

			1,05m x 1,05m = 2,10m ²				
			Mastro: 1,63m x 5,20m = 8,48m ² 1,63m + 1,63m + 5,20m + 5,20m = 13,66m x (0,30m + 0,15m) = 6,15m ²				
6			PAISAGISMO E URBANIZAÇÃO				
6.1	SINAPI	7253-SNP	TERRA VEGETAL (GRANEL)	M ³	0,31		
			Área de terra vegetal para bougainville o pergolado: 6,70 m x 0,20 m x 0,20 m = 0,27m ³				
			Bougainville para busto: 0,30 m x 0,30 m = 0,09 m ² x 4 = 0,36m ² x 0,10 m = 0,04m ³				
6.2	SINAPI	010826-SNP	MUDA DE ARBUSTO FLORIFERO, CLUSIA/GARDENIA/MOREIA BRANCA/ AZALEIA OU EQUIVALENTE DA REGIAO, H= *50 A 70* CM	UND	45,00		
			Banco 1: 3 mudas Banco / chafariz 1: 3 mudas Banco 2: 3 mudas Banco / chafariz 1: 4 mudas Busto: 12 mudas Bougainville Pergolados: 20 mudas				
6.3	SINAPI	98504-SNP	PLANTIO DE GRAMA EM PLACAS. AF_ 05/2018	M ²	42,77		
			Área de grama: Canteiros: 42,77				
6.4	SINAPI	42439-SNP	BANCO COM ENCOSTO, 1,60M* DE COMPRIMENTO, EM TUBO DE AÇO CARBONO E PINTURA NO PROCESSO ELETROSTATICO - PARA ACADEMIA AO AR LIVRE / ACADEMIA DA TERCEIRA IDADE - ATI	UND	6,00		
			Bancos de praça: 6 unidades na área de pergolado				
6.5	PESQUISA DE MERCADO		CHAFARIZ COM BICOS ASPERSORES, CASA ABRIGO PARA BOMBAS, BARRILETES DE SUÇÃO E RECALQUE, QUADRO DE COMANDO E CONJUNTO MOTOR BOMBA (PARA DUAS FONTES D'ÁGUA); INCLUSA MONTAGEM.	UND	1,00		
			2 Fontes d'água para a praça, com uma instalação de conjunto motor bomba e casa abrigo				
6.6	PESQUISA DE MERCADO		CONFECÇÃO E MONTAGEM DE PERGOLADO EM AÇO GALVANIZADO COM ESPESSURA 10 CM X 10CM MEDINDO 6,70M X 8,61M E 3,15M X 3,70M COM ALTURA TOTAL DE 3 M, INCLUSIVE PINTURA.	UND	1,00		
			1 Pergolado no centro da praça				
7			INSTALAÇÕES ELÉTRICAS E ILUMINAÇÃO PÚBLICA				
7.1	SINAPI	101517-SNP	ENTRADA DE ENERGIA ELÉTRICA, SUBTERRÂNEA, MONOFÁSICA, COM CAIXA DE EMBUTIR, CABO DE 10 MM2 E DISJUNTOR DIN 50A (NÃO INCLUSA MURETA DE ALVENARIA). AF_ 07/2020_P	UND	1,00		
			Praça pública: 2 pontos de iluminação para poste central da praça				
7.2	SINAPI	14163-SNP	POSTE CÔNICO CONTINUO EM AÇO GALVANIZADO, CURVO, BRACO DUPLO, FLANGEADO, H= 9 M, DIAMETRO INFERIOR = *135* MM	UND	2,00		
			Praça pública: 2 postes centrais				
7.3	SINAPI	101637-SNP	BRAÇO PARA ILUMINAÇÃO PÚBLICA, EM TUBO DE AÇO GALVANIZADO, COMPRIMENTO DE 1,50 M, PARA FIXAÇÃO EM POSTE METÁLICO - FORNECIMENTO E INSTALAÇÃO. AF_ 08/2020	UND	4,00		
			Praça pública: 4 braços para postes duplos				
7.4	SINAPI	5050-SNP	POSTE CÔNICO CONTINUO EM AÇO GALVANIZADO, RETO, FLANGEADO, H = 3 M, DIAMETRO INFERIOR = *95* MM	UND	4,00		
			Postes decorativos de jardim: 4 postes				
7.5	SINAPI	42247-SNP	LUMINÁRIA DE LED PARA ILUMINAÇÃO PÚBLICA, DE 138 W ATE 180 W, INVOLUCRO EM ALUMINIO OU AÇO INOX	UND	8,00		
			Lumárias LED para postes centrais: 8 luminárias				
7.6	SINAPI	42245-SNP	LUMINÁRIA DE LED PARA ILUMINAÇÃO PÚBLICA, DE 51 W ATE 67 W, INVOLUCRO EM ALUMINIO OU AÇO INOX	UND	4,00		
			Lumárias LED para postes decorativos: 4 luminárias				
7.7	SINAPI	39391-SNP	LUMINÁRIA LED REFLETOR RETANGULAR BIVOLT, LUZ BRANCA, 50 W	UND	8,00		
			Refletores embutidos no busto: 4 refletores Refletor para o canteiro do pé de Guabiraba: 1 refletor Refletor de piso tipo holofotes nos mastros: 3 refletores				
7.8	SINAPI	102085-SNP	LUMINÁRIA ESTANQUE COM PROTEÇÃO CONTRA ÁGUA, POEIRA OU IMPACTOS - FORNECIMENTO E INSTALAÇÃO. AF_ 08/2020	UND	6,00		
			Lumínarias para fontes d'água: 3 luminárias para cada fonte Total 6 luminárias				
7.9	SINAPI	00012266-SNP	LUMINÁRIA SPOT DE SOBREPOR EM ALUMINIO COM ALETA PLÁSTICA PARA 1 LAMPADA, BASE E27, POTENCIA MÁXIMA 40/60 W (NÃO INCLUI LAMPADA)	UND	60,00		
			60 Spots para pergolado				
7.10	SINAPI	00039388-SNP	LAMPADA LED TIPO DICROICA BIVOLT, LUZ BRANCA, 5 W (BASE GU10)	UND	60,00		
			60 Lâmpadas LED para pergolado				

PREFEITURA MUNICIPAL DE BARRA DE GUABIRABA

SECRETARIA DE OBRAS

TABELA DE REFERENCIA: SINAPI ABRIL 2021

REVISADO EM 15/06/2021

REVITALIZAÇÃO DE PRAÇA PÚBLICA

ENDEREÇO: RUA BARÃO DO RIO BRANCO, S/N - BARRA DE GUABIRABA - CENTRO - PE 55690-000



PREFEITURA DE
BARRA
DE GUABIRABA
CONSTRUINDO UMA NOVA HISTÓRIA

SECRETARIA DE
OBRAS

8		INSTALAÇÕES HIDRÁULICAS					
8.1	SINAPI	89957-SNP	PONTO DE CONSUMO TERMINAL DE ÁGUA FRIA (SUBRAMAL) COM TUBULAÇÃO DE PVC, DN 25 MM, INSTALADO EM RAMAL DE ÁGUA, INCLUSOS RASGO E CHUMBAMENTO EM ALVENARIA. AF_12/2014	UND	1,00		
			1 ponto de água para torneira de jardim				
8.2	SINAPI	7602-SNP	TORNEIRA METAL AMARELO COM BICO PARA JARDIM, PADRAO POPULAR, 1/2" OU 3/4", (REF 1128)	UND	1,00		
			1 torneira de jardim				
9		ARREMATAS FINAIS/ PLACA DE INAUGURAÇÃO					
9.1	SINAPI	97637-SNP	REMOÇÃO DE TAPUME/ CHAPAS METÁLICAS E DE MADEIRA, DE FORMA MANUAL, SEM REAPROVEITAMENTO. AF_12/2017	M²	262,08		
			Tapume do perímetro da praça: 43,50 m + 18,90m + 43,50m + 18,90m = 124,80m x 2,10m = 262,08m²				
9.2	SINAPI	99811-SNP	LIMPEZA DE CONTRAPISO COM VASSOURA A SECO. AF_04/2019	M²	822,15		
			Área total da praça: 43,50 m x 18,90m = 822,15m²				
9.3	SINAPI	42440-SNP	LIXEIRA DUPLA, COM CAPACIDADE VOLUMETRICA DE 60L*, FABRICADA EM TUBO DE ACO CARBONO, CESTOS EM CHAPA DE ACO E PINTURA NO PROCESSO ELETROSTÁTICO - PARA ACADEMIA AO AR LIVRE / ACADEMIA DA TERCEIRA IDADE - ATI	UND	2,00		
			2 Lixeiras para coleta seletiva em polietileno com 4 divisões de 60L cada				
9.4	SINAPI	00012358-SNP	MASTRO SIMPLES GALVANIZADO DIAMETRO NOMINAL 2", COMPRIMENTO 3 M	UND	3,00		
			3 Mastros para hasteamento de bandeira				
9.5	SINAPI	10848 - SNP	PLACA DE INAUGURAÇÃO METÁLICA, *40* CM X *60* CM	UND	1,00		
			1 placa de inauguração tamanho 0,40 m x 0,60m				



CURVA ABC				25,22%			DETALHAMENTO				
ITEM	DESCRIÇÃO	UND.	QUANT.	PREÇO (R\$)			TOTAL C/BDI	% POR ITEM	% ACUMULADO		
				UNIT. S/BDI	UNIT. C/BDI	TOTAL S/BDI					
6.6	CONFECÇÃO E MONTAGEM DE PERGOLADO EM AÇO GALVANIZADO COM ESPESSURA 10 CM X 10CM MEDINDO 6,70M X 8,61M E 3,15M X 3,70M COM ALTURA TOTAL DE 3 M, INCLUSIVE PINTURA.	UND	1,00	R\$ 42.500,00	R\$ 53.218,50	R\$ 42.500,00	R\$ 53.218,50	18,11%	18,11%	A	
2.5	EXECUÇÃO DE VIA EM PISO INTERTRAVADO, COM BLOCO RETANGULAR COLORIDO DE 20 X 10 CM, ESPESSURA 8 CM. AF. 12/2015	M²	328,34	R\$ 70,70	R\$ 88,53	R\$ 23.213,64	R\$ 29.068,12	9,89%	28,01%	A	
2.4	EXECUÇÃO DE VIA EM PISO INTERTRAVADO, COM BLOCO RETANGULAR COR NATURAL DE 20 X 10 CM, ESPESSURA 8 CM. AF. 12/2015	M²	310,92	R\$ 65,61	R\$ 82,16	R\$ 20.399,46	R\$ 25.544,21	8,69%	36,70%	A	
1.2	TAPUME COM COMPENSADO DE MADEIRA. AF. 05/2018	M²	224,64	R\$ 87,47	R\$ 109,53	R\$ 19.649,26	R\$ 24.604,80	8,38%	45,08%	A	
6.5	CHAFARIZ COM BICOS ASPERSORES, CASA ABRIGO PARA BOMBAS, BARRILETES DE SUÇÃO E RECALDE, QUADRO DE COMANDO E CONJUNTO MOTOR BOMBA (PARA DUAS FONTES D'ÁGUA); INCLUSA MONTAGEM.	UND	1,00	R\$ 17.500,00	R\$ 21.913,50	R\$ 17.500,00	R\$ 21.913,50	7,46%	52,54%	A	
4.4	REVESTIMENTO DE PAREDE EM GRANILITE, MARMORITE OU GRANITINA - ESP = 5 MM (INCLUSO EXECUCAO)	M²	71,19	R\$ 205,77	R\$ 257,67	R\$ 14.648,77	R\$ 18.343,19	6,24%	58,78%	A	
1.3	REMOÇÃO DE PLACAS E PILARETES DE CONCRETO, DE FORMA MANUAL, SEM REAPROVEITAMENTO. AF. 12/2017	M²	836,50	R\$ 13,46	R\$ 16,85	R\$ 11.259,29	R\$ 14.098,88	4,80%	63,58%	A	
2.1	ASSENTAMENTO DE GUIA (MEIO-FIO) EM TRECHO RETO, CONFECCIONADA EM CONCRETO PRÉ-FABRICADO, DIMENSÕES 100X15X13X30 CM (COMPRIMENTO X BASE INFERIOR X BASE SUPERIOR X ALTURA), PARA VIAS URBANAS (USO VIÁRIO). AF. 06/2016	M	231,71	R\$ 36,07	R\$ 45,17	R\$ 8.357,78	R\$ 10.465,61	3,56%	67,14%	B	
7.5	LUMINÁRIA DE LED PARA ILUMINAÇÃO PÚBLICA, DE 138 W ATE 180 W, INVOLUCRO EM ALUMÍNIO OU AÇO INOX.	UND	8	R\$ 964,67	R\$ 1.207,96	R\$ 7.717,36	R\$ 9.663,68	3,29%	70,43%	B	
4.6	REVESTIMENTO CERÂMICO PARA PAREDES EXTERNAS EM PASTILHAS DE PORCELANA 2,5 X 2,5 CM (PLACAS DE 30 X 30 CM), ALINHADAS A PRUMO, APLICADO EM PANOS SEM VÃOS. AF. 10/2014	M²	29,54	R\$ 252,91	R\$ 316,69	R\$ 7.470,96	R\$ 9.355,14	3,18%	73,62%	B	
7.6	LUMINÁRIA DE LED PARA ILUMINAÇÃO PÚBLICA, DE 51 W ATE 67 W, INVOLUCRO EM ALUMÍNIO OU AÇO INOX	UND	4	R\$ 534,96	R\$ 669,88	R\$ 2.139,84	R\$ 2.679,51	0,91%	74,53%	B	
7.4	POSTE CONICO CONTINUO EM AÇO GALVANIZADO, RETO, FLANGEADO, H = 3 M, DIAMETRO INFERIOR = "95" MM	UND	4	R\$ 489,91	R\$ 613,47	R\$ 1.959,64	R\$ 2.453,86	0,84%	75,36%	B	
6.4	BANCO COM ENCOSTO, 1,60M² DE COMPRIMENTO, EM TUBO DE AÇO CARBONO E PINTURA NO PROCESSO ELETROSTATICO - PARA ACADEMIA AO AR LIVRE / ACADEMIA DA TERCEIRA IDADE - ATII	UND	6,00	R\$ 1.033,93	R\$ 1.294,69	R\$ 6.203,58	R\$ 7.768,12	2,64%	78,01%	B	
3.1	ALVENARIA DE VEDAÇÃO DE BLOCOS CERÂMICOS FURADOS NA HORIZONTAL DE 9X19X19CM (ESPESSURA 9CM) DE PAREDES COM ÁREA LÍQUIDA MENOR QUE 6M² SEM VÃOS E ARGAMASSA DE ASSENTAMENTO COM PREPARO MANUAL. AF. 06/2014	M²	74,80	R\$ 67,20	R\$ 84,15	R\$ 5.026,56	R\$ 6.294,26	2,14%	80,15%	B	
7.9	LUMINÁRIA SPOT DE SOBREPOR EM ALUMÍNIO COM ALETA PLÁSTICA PARA 1 LAMPADA, BASE E27, POTÊNCIA MÁXIMA 40/60 W (NAO INCLUI LAMPADA)	UND	60	R\$ 83,56	R\$ 104,63	R\$ 5.013,60	R\$ 6.278,03	2,14%	82,29%	B	
1.6	DEMOLIÇÃO PARCIAL DE PAVIMENTO ASFÁLTICO, DE FORMA MECANIZADA, SEM REAPROVEITAMENTO. AF. 12/2017	M²	296,97	R\$ 15,31	R\$ 19,17	R\$ 4.546,61	R\$ 5.693,27	1,94%	84,23%	B	
7.2	POSTE CONICO CONTINUO EM AÇO GALVANIZADO, CURVO, BRACO DUPLO, FLANGEADO, H= 9 M, DIAMETRO INFERIOR = "135" MM	UND	2	R\$ 2.239,05	R\$ 2.803,74	R\$ 4.478,10	R\$ 5.607,48	1,91%	86,13%	B	
6.2	MUDA DE ARBUSTO FLORÍFERO, CLUSIA/GARDENIA/MOREIRA BRANCA/ AZALEIA OU EQUIVALENTE DA REGIÃO, H= "50 A 70" CM	UND	45,00	R\$ 86,20	R\$ 107,94	R\$ 3.879,00	R\$ 4.857,28	1,65%	87,79%	B	
2.3	LÁSTRO COM MATERIAL GRANULAR (AREIA MÉDIA), APLICADO EM PISOS OU LAJES SOBRE SOLO, ESPESSURA DE "10 CM". AF. 07/2019	M³	28,49	R\$ 125,89	R\$ 157,64	R\$ 3.586,61	R\$ 4.491,15	1,53%	89,32%	B	
1.4	DEMOLIÇÃO DE LAJES, DE FORMA MECANIZADA COM MARTELETE, SEM REAPROVEITAMENTO. AF. 12/2017	M³	25,45	R\$ 106,96	R\$ 133,94	R\$ 2.722,13	R\$ 3.408,65	1,16%	90,48%	C	
2.6	PISO CIMENTADO, TRAÇO 1:3 (CIMENTO E AREIA), ACABAMENTO LISO, ESPESSURA 4,0 CM, PREPARO MECÂNICO DA ARGAMASSA. AF. 09/2020	M²	57,08	R\$ 42,32	R\$ 52,99	R\$ 2.415,63	R\$ 3.024,85	1,03%	91,51%	C	
9.2	LIMPEZA DE CONTRAPISO COM VASSOURA A SECO. AF. 04/2019	M²	822,15	R\$ 2,44	R\$ 3,06	R\$ 2.006,05	R\$ 2.511,97	0,86%	92,36%	C	
9.3	LIXEIRA DUPLA, COM CAPACIDADE VOLUMÉTRICA DE 60L, FABRICADA EM TUBO DE AÇO CARBONO, CESTOS EM CHAPA DE AÇO E PINTURA NO PROCESSO ELETROSTATICO - PARA ACADEMIA AO AR LIVRE / ACADEMIA DA TERCEIRA IDADE - ATII	UND	2	R\$ 979,59	R\$ 1.226,64	R\$ 1.959,18	R\$ 2.453,29	0,84%	93,20%	C	
3.3	(COMPOSIÇÃO REPRESENTATIVA) EXECUÇÃO DE ESTRUTURAS DE CONCRETO ARMADO CONVENCIONAL, PARA EDIFICAÇÃO HABITACIONAL MULTIFAMILIAR (PRÉDIO), FCK= 25 MPa. AF. 01/2017	M³	0,91	R\$ 2.057,07	R\$ 2.575,86	R\$ 1.871,93	R\$ 2.344,04	0,80%	93,99%	C	
1.1	PLACA DE OBRAS PARA CONSTRUÇÃO CIVIL) EM CHAPA GALVANIZADA "N. 22", ADESIVADA, DE "2,0 X 1,125" M	M²	8,00	R\$ 225,00	R\$ 281,75	R\$ 1.800,00	R\$ 2.253,96	0,77%	94,76%	C	
5.2	PINTURA ACRILICA EM PISO CIMENTADO DUAS DEMAOIS	M²	89,55	R\$ 13,27	R\$ 16,62	R\$ 1.188,33	R\$ 1.488,02	0,51%	95,27%	C	
4.3	EMBOÇO, PARA RECEBIMENTO DE CERÂMICA, EM ARGAMASSA TRAÇO 1:2:8, PREPARO MANUAL, APLICADO MANUALMENTE EM FACES INTERNAS DE PAREDES, PARA AMBIENTE COM ÁREA MENOR QUE 5M2, ESPESSURA DE 20MM, COM EXECUÇÃO DE TALISCAS. AF. 06/2014	M²	29,54	R\$ 32,93	R\$ 41,23	R\$ 972,75	R\$ 1.218,08	0,41%	95,68%	C	
4.2	MASSA ÚNICA, PARA RECEBIMENTO DE PINTURA, EM ARGAMASSA TRAÇO 1:2:8, PREPARO MECÂNICO COM BETONEIRA 400L, APLICADA MANUALMENTE EM FACES INTERNAS DE PAREDES, ESPESSURA DE 20MM, COM EXECUÇÃO DE TALISCAS. AF. 06/2014	M²	32,47	R\$ 28,49	R\$ 35,68	R\$ 925,07	R\$ 1.158,37	0,39%	96,08%	C	
7.8	LUMINÁRIA ESTANQUE COM PROTEÇÃO CONTRA ÁGUA, POEIRA OU IMPACTOS - FORNECIMENTO E INSTALAÇÃO. AF. 08/2020	UND	6	R\$ 145,42	R\$ 182,09	R\$ 872,52	R\$ 1.092,57	0,37%	96,45%	C	
7.10	LAMPADA LED TIPO DICROICA BIVOLT, LUZ BRANCA, 5 W (BASE GU10)	UND	60	R\$ 13,83	R\$ 17,32	R\$ 829,80	R\$ 1.039,08	0,35%	96,80%	C	
1.5	DEMOLIÇÃO DE ALVENARIA DE BLOCO FURADO, DE FORMA MANUAL, SEM REAPROVEITAMENTO. AF. 12/2017	M³	21,07	R\$ 38,51	R\$ 48,22	R\$ 811,41	R\$ 1.016,04	0,35%	97,15%	C	
4.1	CHAPISCO APLICADO EM ALVENARIA (SEM PRESENÇA DE VÃOS) E ESTRUTURAS DE CONCRETO DE FACHADA, COM COLHER DE PEDREIRO, ARGAMASSA TRAÇO 1:3 COM PREPARO MANUAL. AF. 06/2014	M²	149,60	R\$ 5,27	R\$ 6,60	R\$ 788,39	R\$ 987,22	0,34%	97,48%	C	
4.5	RIPA APARELHADA "1,5 X 5" CM, EM MACARANDUBA, ANGELIM OU EQUIVALENTE DA REGIÃO	M	383,10	R\$ 1,91	R\$ 2,39	R\$ 731,72	R\$ 916,26	0,31%	97,80%	C	
7.1	ENTRADA DE ENERGIA ELÉTRICA, SUBTERRÂNEA, MONOFÁSICA, COM CAIXA DE EMBUTIR, CABO DE 10 MM2 E DISJUNTOR DIN 50A (NÃO INCLUSA MURETA DE ALVENARIA). AF. 07/2020 P	UND	1	R\$ 697,12	R\$ 872,93	R\$ 697,12	R\$ 872,93	0,30%	98,09%	C	
2.2	REGULARIZAÇÃO E COMPACTAÇÃO DE SUBLEITO DE SOLO PREDOMINANTEMENTE ARENOSO. AF. 11/2019	M²	822,15	R\$ 0,84	R\$ 1,05	R\$ 690,61	R\$ 864,78	0,29%	98,39%	C	
9.5	PLACA DE INAUGURAÇÃO METÁLICA, "40" CM X "60" CM	UND	1	R\$ 678,38	R\$ 849,47	R\$ 678,38	R\$ 849,47	0,29%	98,68%	C	
9.1	REMOÇÃO DE TAPUME/ CHAPAS METÁLICAS E DE MADEIRA, DE FORMA MANUAL, SEM REAPROVEITAMENTO. AF. 12/2017	M²	262,08	R\$ 2,19	R\$ 2,74	R\$ 573,96	R\$ 718,71	0,24%	98,92%	C	
6.3	PLANTIO DE GRAMA EM PLACAS. AF. 05/2018	M²	42,77	R\$ 12,64	R\$ 15,83	R\$ 540,61	R\$ 676,96	0,23%	99,15%	C	
7.7	LUMINÁRIA LED REFLETOR RETANGULAR BIVOLT, LUZ BRANCA, 50 W	UND	8	R\$ 66,00	R\$ 82,65	R\$ 528,00	R\$ 661,16	0,23%	99,38%	C	
9.4	MASTRO SIMPLES GALVANIZADO DIAMETRO NOMINAL 2", COMPRIMENTO 3 M	UND	3	R\$ 170,51	R\$ 213,51	R\$ 511,53	R\$ 640,54	0,22%	99,60%	C	
7.3	BRACO PARA ILUMINAÇÃO PÚBLICA, EM TUBO DE AÇO GALVANIZADO, COMPRIMENTO DE 1,50 M, PARA FIXAÇÃO EM POSTE METÁLICO - FORNECIMENTO E INSTALAÇÃO. AF. 08/2020	UND	4	R\$ 107,67	R\$ 134,82	R\$ 430,68	R\$ 539,30	0,18%	99,78%	C	
5.1	PINTURA VERNIZ (INCOLOR) ALQUÍDICO EM MADEIRA, USO INTERNO E EXTERNO, 1 DEMÃO, AF. 01/2021	M²	38,3	R\$ 7,25	R\$ 9,08	R\$ 277,68	R\$ 347,70	0,12%	99,90%	C	
8.1	PONTO DE CONSUMO TERMINAL DE ÁGUA FRIA (SUBRAMAL) COM TUBULAÇÃO DE PVC, DN 25 MM, INSTALADO EM RAMAL DE ÁGUA, INCLUSOS RASGO E CHUMBAMENTO EM ALVENARIA. AF. 12/2014	UND	1,00	R\$ 102,06	R\$ 127,80	R\$ 102,06	R\$ 127,80	0,04%	99,94%	C	
3.2	ARGILA OU BARRO PARA ATERRO/REATERRO (COM TRANSPORTE ATE 10 KM)	M³	3,43	R\$ 28,52	R\$ 35,71	R\$ 97,82	R\$ 122,49	0,04%	99,98%	C	
6.1	TERRA VEGETAL (GRANEL)	M³	0,31	R\$ 85,71	R\$ 107,33	R\$ 26,57	R\$ 33,27	0,01%	99,99%	C	
8.2	TORNEIRA METAL AMARELO COM BICO PARA JARDIM, PADRAO POPULAR, 1/2 " OU 3/4 ". (REF. 1128)	UND	1,00	R\$ 15,37	R\$ 19,25	R\$ 15,37	R\$ 19,25	0,01%	100,00%	C	
TOTAL GERAL COM BDI							R\$ 293.785,33				

PREFEITURA MUNICIPAL DE BARRA DE GUABIRABA
SECRETARIA DE OBRAS



PREFEITURA DE
BARRA
DE GUABIRABA
CONSTRUINDO UMA NOVA HISTÓRIA

TABELA DE REFERÊNCIA: SINAPI ABRIL/2021

REVISADO EM 26/01/2022

REVITALIZAÇÃO DE PRAÇA PÚBLICA

ENDEREÇO: RUA BARÃO DO RIO BRANCO, S/N - BARRA DE GUABIRABA - CENTRO - PE 55690-000

CRONOGRAMA FÍSICO-FINANCEIRO



ITEM	DESCRIÇÃO	FINANCEIRO (R\$)	1º MÊS	2º MÊS	3º MÊS	TOTAL
1	SERVIÇOS PRELIMINARES	R\$51.075,61	R\$51.075,61			R\$51.075,61
			100,00%			100,00%
2	EXECUÇÃO DE MEIO FIO/ PAVIMENTAÇÃO	R\$73.458,71	R\$51.421,09	R\$22.037,61		R\$73.458,71
			70,00%	30,00%		100,00%
3	ELEVAÇÕES PARA BANCOS DE ALVENARIA E DE CONCRETO	R\$8.760,79	R\$2.628,24	R\$5.256,47	R\$876,08	R\$8.760,79
			30,00%	60,00%	10,00%	100,00%
4	REVESTIMENTOS	R\$31.978,26		R\$28.780,44	R\$3.197,83	R\$31.978,26
				90,00%	10,00%	100,00%
5	PINTURAS	R\$1.835,73		R\$183,57	R\$1.652,16	R\$1.835,73
				10,00%	90,00%	100,00%
6	PAISAGISMO/ URBANIZAÇÃO	R\$88.467,63		R\$26.540,29	R\$61.927,34	R\$88.467,63
				30,00%	70,00%	100,00%
7	INSTALAÇÕES ELÉTRICAS E ILUMINAÇÃO PÚBLICA	R\$30.887,59	R\$3.088,76	R\$15.443,80	R\$12.355,04	R\$30.887,59
			10,00%	50,00%	40,00%	100,00%
8	INSTALAÇÕES HIDRÁULICAS	R\$147,05	R\$102,93	R\$44,11		R\$147,05
			70,00%	30,00%		100,00%
9	ARREMATES FINAIS/ PLACA DE INAUGURAÇÃO	R\$7.173,97			R\$7.173,97	R\$7.173,97
					100,00%	100,00%
VALOR MENSAL R\$			R\$108.316,63	R\$98.286,29	R\$87.182,41	R\$293.785,33
PERCENTUAL MENSAL %			36,87%	33,46%	29,68%	100,00%

COMPOSIÇÃO DE ENCARGOS SOCIAIS SINAPI



PREFEITURA DE
BARRA
DE GUABIRABA
CONSTRUINDO UMA NOVA HISTÓRIA

GRUPO	ITEM	ENCARGO	HORISTA (%)	MENSALISTA (%)
A	A.1	INSS	0,00%	0,00%
	A.2	SESI	1,50%	1,50%
	A.3	SENAI	1,00%	1,00%
	A.4	INCRA	0,20%	0,20%
	A.5	SEBRAE	0,60%	0,60%
	A.6	Salário Educação	2,50%	2,50%
	A.7	Seguro Contra Acidentes de Trabalho	3,00%	3,00%
	A.8	FGTS	8,00%	8,00%
	A.9	SECONCI	0,00%	0,00%
TOTAL DOS ENCARGOS SOCIAIS BÁSICOS			16,80%	16,80%
B	B.1	Repouso Semanal Remunerado	18,06%	Não incide
	B.2	Feriados	4,33%	Não incide
	B.3	Auxílio - Enfermidade	0,88%	0,67%
	B.4	13º salário	10,87%	8,33%
	B.5	Licença Paternidade	0,07%	0,06%
	B.6	Faltas Justificadas	0,72%	0,56%
	B.7	Dias de chuvas	2,19%	Não incide
	B.8	Auxílio Acidente de Trabalho	0,11%	0,08%
	B.9	Férias gozadas	7,96%	6,10%
	B.10	Salário Maternidade	0,03%	0,03%
TOTAL DE ENCARGOS SOCIAIS QUE RECEBEM INCIDÊNCIAS DE A			45,22%	15,83%
C	C.1	Aviso Prévio Indenizado	4,73%	3,63%
	C.2	Aviso Prévio Trabalhado	0,11%	0,09%
	C.3	Férias Indenizadas	5,31%	4,07%
	C.4	Depósito Rescisão Sem Justa Causa	3,76%	2,88%
	C.5	Indenização Adicional	0,40%	0,31%
TOTAL DE ENCARGOS SOCIAIS QUE NÃO RECEBEM INCIDÊNCIAS DE A			14,31%	10,98%
D	D.1	Reincidência de Grupo A sobre Grupo B	7,60%	2,66%
	D.2	Reincidência de Grupo A sobre Aviso Prévio Trabalhado e Reincidência do FGTS sobre Aviso Prévio Indenizado	0,40%	0,31%
TOTAL DAS TAXAS INCIDÊNCIAS E REINCIDÊNCIAS			8,00%	2,97%
TOTAL DOS ENCARGOS (A+B+C+D)			84,33%	46,58%

COMPOSIÇÃO ANALÍTICA DA TAXA DE BONIFICAÇÃO E DESPESAS INDIRETAS (BDI) OBRA: REVITALIZAÇÃO DE PRAÇA PÚBLICA DA RUA BARÃO DO RIO BRANCO- CENTRO - BARRA DE GUABIRABA/PE		 
1.0	CUSTOS INDIRETOS	5,36%
1.1	Administração Central e Local	3,00%
1.2	Seguros + Garantia	0,80%
1.3	Riscos	0,97%
1.4	Despesas Financeiras	0,59%
2.0	Tributos	10,65%
2.1	PIS	0,65%
2.2	COFINS	3,00%
2.3	ISS	5,00%
2.4	CPRB	2,00%
3.0	Lucro	6,16%
3.1	Lucro	6,16%
4.0	TAXA TOTAL DE BDI	25,22%
Segundo Acórdão 2622/2013 do Tribunal de Contas da União – TCU, o cálculo do BDI deve ser		
$BDI = \left[\frac{(1 + (AC + S + R + G))(1 + DF)(1 + L)}{(1 - I)} - 1 \right] \times 100$		
AC - Administração Central		
S - Seguro		
R - Riscos		
G - Garantia		
DF - Despesas Financeiras		
L - Taxa de Lucro/Remuneração		
I - Incidência de Impostos (PIS, COFINS e ISS)		
A PLANILHA UTILIZADA PARA COMPOSIÇÃO DE CUSTOS FOI A PLANILHA DESONERADA, QUE GEROU MENOR CUSTO UNITÁRIO FINAL DOS ITENS UTILIZADOS.		

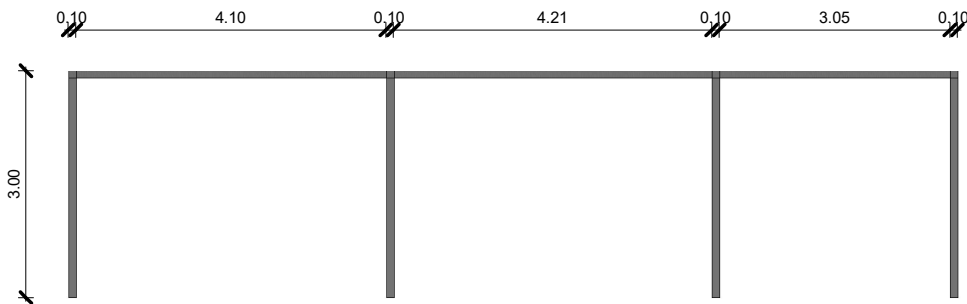
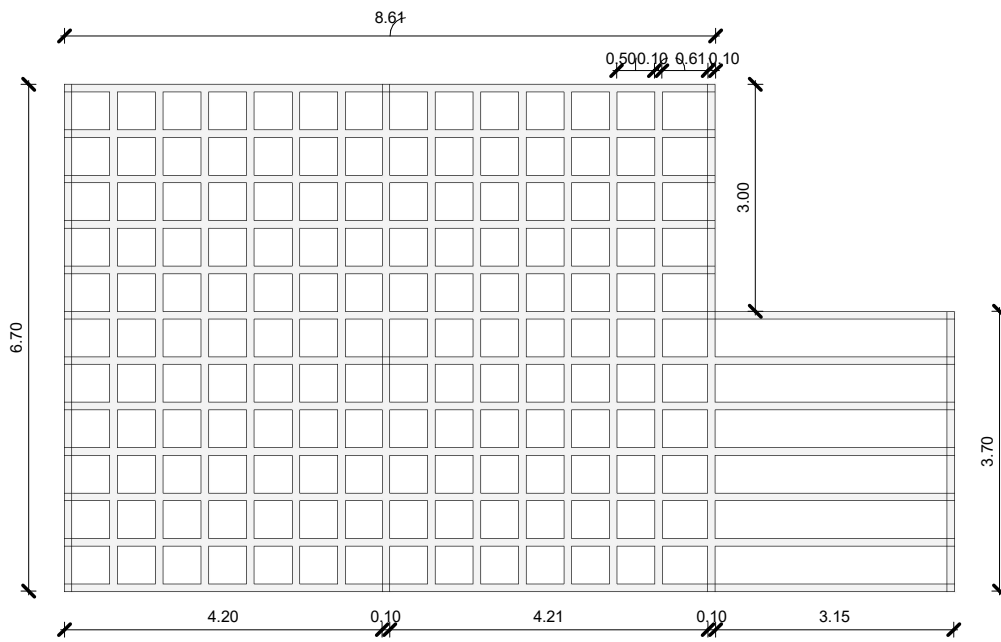

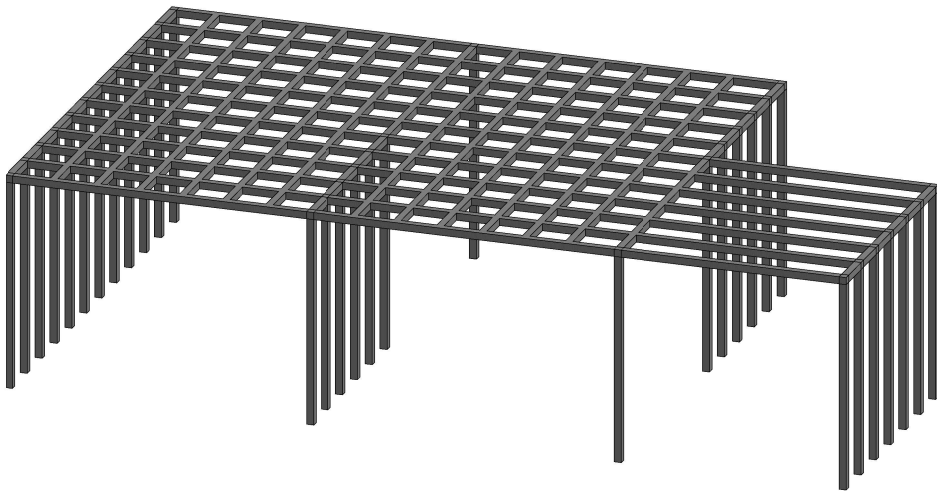



PLANO DE TRABALHO

1. DADOS CADASTRAIS – PROPONENTE

NOME				CNPJ	
PREFEITURA MUNICIPAL DE BARRA DE GUABIRABA				10.120.962/0001-38	
ENDEREÇO				BAIRRO	
RUA MIGUEL TEIXEIRA DE CARVALHO				CENTRO	
CIDADE	UF	CEP	DDD/FONE1		DDD/FONE2
BARRA DE GUABIRABA	PERNAMBUCO	55690-000			
CONTA CORRENTE	BANCO	AGÊNCIA	PRAÇA DE PAGAMENTO		
			BARRA DE GUABIRABA		
REPRESENTANTE				CPF	
DIOGO CARLOS DE LIMA SILVA				098.194.314-41	
IDENTIDADE	ESTADO CIVIL	PROFISSÃO	CARGO/FUNÇÃO	MATRÍCULA	
8.390.237	CASADO	ADMINISTRADOR	PREFEITO		
E-MAIL DO REPRESENTANTE			DDD/CELULAR1 DO REPRESENTANTE	DDD/CELULAR2	
raqueldafine@hotmail.com			(81) 97108-5138/ (81) 99788-2974	(81) 98135-5107	

2. DADOS CADASTRAIS - OUTROS PARTÍCIPES (SE HOUVER)

NOME DO PARTÍCIPE				CNPJ DO PARTÍCIPE	
ENDEREÇO DO PARTÍCIPE				BAIRRO DO PARTÍCIPE	
CIDADE DO PARTÍCIPE	UF DO PARTÍCIPE	CEP DO PART	DDD/FONE1 DO PARTÍCIPE	DDD/FONE2 DO PART	
REPRESENTANTE DO PARTÍCIPE				CPF DO PARTÍCIPE	
IDENTIDADE DO PART	ESTADO CIVIL DO PART	PROFISSÃO DO PARTÍCIPE	CARGO/FUNÇÃO DO PART	MATRÍCULA DO PARTÍCIPE	
E-MAIL DO REPRESENTANTE DO PARTÍCIPE			DDD/CELULAR DO REPRESENTANTE DO PARTÍCIPE		

3. DADOS CADASTRAIS – COORDENADOR/GESTOR DO PROJETO

NOME DO COORDENADOR/GESTOR DO PROJETO	DDD/FONE DO COORDENADOR/GESTOR DO PROJETO
LUIZ GUSTAVO DE OLIVEIRA WANDERLEY	(81) 99232-3227
E-MAIL DO COORDENADOR/GESTOR DO PROJETO	DDD/CELULAR DO COORDENADOR/GESTOR DO PROJETO
sec.obras@barradeguabiraba.pe.gov.br	(81) 992615832

4. DESCRIÇÃO DO PROJETO

TÍTULO DO PROJETO	DISTRITOS OU BAIRROS BENEFICIADOS	Nº PTM	POPULAÇÃO BENEFICIADA	PERÍODO DE EXECUÇÃO	
				INÍCIO	TÉRMINO
Requalificação da Praça Prefeito José Francisco de Lima	CENTRO	S/N	POPULAÇÃO ESTIMADA-IBGE (2020) 14.510	01/03/2022	30/05/2022
	<input checked="" type="checkbox"/> Zona urbana <input type="checkbox"/> Zona rural				

IDENTIFICAÇÃO DO OBJETO - (ESPECIFICAR A LOCALIZAÇÃO DE CADA AÇÃO PROPOSTA)

Requalificação da Praça Pública Prefeito José Francisco de Lima, localizada na Rua Barão do Rio Branco, S/N, Centro - Barra de Guabiraba/PE. CEP 55690-000.



PLANO DE TRABALHO

JUSTIFICATIVA DO PROJETO

Elevado à categoria de município com a denominação Barra de Guabiraba, pela Lei Estadual nº 3340, de 13-12-1958, desmembrado de Bonito-PE. O Município de Barra de Guabiraba encontra-se totalmente inserido nos domínios da bacia hidrográfica do Rio Sirinhaém. O prefalado município, segundo dados do Instituto Brasileiro de Geografia e Estatística - IBGE (2020), possui população estimada de 14.510 pessoas. A requalificação da Praça Pública José Francisco de Lima é de extrema importância para a cidade, visto ser a principal Praça do município, localizada no centro em frente à igreja matriz. Se tratando de um ponto importante da localidade e de grande valor histórico e relevância para a comunidade, que contribuirá para o convívio social, proporcionando lazer e entretenimento. A requalificação visa atender a população para a utilização de forma coletiva, oferecendo aos munícipes integração social, acessibilidade e segurança. Esse espaço classifica-se como multifuncional, buscando atender as diversas faixas etárias dos moradores locais: da criança à boa idade. De acordo com a Lei nº 16.326 de 03 de abril de 2018, que fica estabelecida a obrigatoriedade de investimentos de recursos do Fundo Estadual de Apoio ao Desenvolvimento Municipal (FEM) na área de segurança pública em adesão ao programa Pacto Pela Vida, com percentual a ser definido pelo chefe do Poder Executivo Municipal. Os investimentos que trata serão utilizados para melhoria da iluminação pública, conforme o item 7.0 e seus subitens da planilha orçamentária fruto deste objeto.



OBRIGAÇÕES DO(S) PARTICIPE(S) (SE HOUVER)

5. METAS A SEREM ATINGIDAS – CRONOGRAMA DE EXECUÇÃO

ETAPA	ESPECIFICAÇÃO DA META	INDICADOR FÍSICO		PERÍODO	
		UNIDADE	QUANTIDADE	INÍCIO	TÉRMINO
1	REMOÇÃO DE PLACAS E PILARETES DE CONCRETO, DE FORMA MANUAL, SEM REAPROVEITAMENTO. AF_12/2017	M²	837,10	01/03/2022	11/03/2022



PLANO DE TRABALHO

2	EXECUÇÃO DE VIA EM PISO INTERTRAVADO, COM BLOCO RETANGULAR COLORIDO DE 20 X 10 CM, ESPESSURA 8 CM. AF_12/2015	M ²	328,34	03/03/2022	07/04/2022
3	REVESTIMENTO DE PAREDE EM GRANILITE, MARMORITE OU GRANITINA - ESP = 5 MM (INCLUSO EXECUCAO)	M ²	71,19	07/04/2022	07/05/2022
4	CONFECÇÃO E MONTAGEM DE PERGOLADO EM AÇO GALVANIZADO COM ESPESSURA 10 CM X 10CM MÊDINDO 6,70M X 8,61M E 3,15M X 3,70M COM ALTURA TOTAL DE 3 M, INCLUSIVE PINTURA.	UND	1,00	07/05/2022	22/05/2022
5	POSTE CONICO CONTINUO EM AÇO GALVANIZADO, RETO, FLANGEADO, H = 3 M, DIAMETRO INFERIOR = *95* MM	UND	13	22/05/2022	30/05/2022

6. DATA DE CONCLUSÃO TOTAL DO PROJETO:

30/05/2022

7. ORÇAMENTO ANALÍTICO – RECURSOS FEM

BDI 25,22% DATA : 21/06/2021

ITEM	DISCRIMINAÇÃO	TABELA ADOTADA	UNID.	QUANT.	PREÇO UNITÁRIO		CUSTO TOTAL	PREÇO TOTAL
					SEM BDI	COM BDI		
1	SERVIÇOS PRELIMINARES	CÓDIGO E DATA					40.788,70	51.075,61
1.1	PLACA DE OBRA (PARA CONSTRUÇÃO CIVIL) EM CHAPA GALVANIZADA *N. 22*, ADESIVADA, DE *2,0 X 1,125* M	4813-SNP	M ²	8,00	R\$ 225,00	R\$ 281,75	R\$ 1.800,00	R\$ 2.253,96
1.2	TAPUME COM COMPENSADO DE MADEIRA. AF_05/2018	98458-SNP	M ²	224,64	R\$ 87,47	R\$ 109,53	R\$ 19.649,26	R\$ 24.604,80
1.3	REMOÇÃO DE PLACAS E PILARETES DE CONCRETO, DE FORMA MANUAL, SEM REAPROVEITAMENTO. AF_12/2017	97639-SNP	M ²	836,50	R\$ 13,46	R\$ 16,85	R\$ 11.259,29	R\$ 14.098,88
1.4	DEMOLIÇÃO DE LAJES, DE FORMA MECANIZADA COM MARTELETE, SEM REAPROVEITAMENTO. AF_12/2017	97629-SNP	M ³	25,45	R\$ 106,96	R\$ 133,94	R\$ 2.722,13	R\$ 3.408,65
1.5	DEMOLIÇÃO DE ALVENARIA DE BLOCO FURADO, DE FORMA MANUAL, SEM REAPROVEITAMENTO. AF_12/2017	97622-SNP	M ³	21,07	R\$ 38,51	R\$ 48,22	R\$ 811,41	R\$ 1.016,04
1.6	DEMOLIÇÃO PARCIAL DE PAVIMENTO ASFÁLTICO, DE FORMA MECANIZADA, SEM REAPROVEITAMENTO. AF_12/2017	97636-SNP	M ²	296,97	R\$ 15,31	R\$ 19,17	R\$ 4.546,61	R\$ 5.693,27
2	EXECUÇÃO DE MEIO FIO/PAVIMENTAÇÃO						58.663,72	73.458,71
2.1	ASSENTAMENTO DE GUIA (MEIO-FIO) EM TRECHO RETO, CONFECCIONADA EM CONCRETO PRÉ-FABRICADO, DIMENSÕES 100X15X13X30 CM (COMPRIMENTO X BASE INFERIOR X BASE SUPERIOR X ALTURA), PARA VIAS URBANAS (USO VIÁRIO). AF_06/2016	94273-SNP	M	231,71	R\$ 36,07	R\$ 45,17	R\$ 8.357,78	R\$ 10.465,61
2.2	REGULARIZAÇÃO E COMPACTAÇÃO DE SUBLEITO DE SOLO PREDOMINANTEMENTE ARENOSO. AF_11/2019	100577-SNP	M ²	822,15	R\$ 0,84	R\$ 1,05	R\$ 690,61	R\$ 864,78
2.3	LASTRO COM MATERIAL GRANULAR (AREIA MÉDIA), APLICADO EM PISOS OU LAJES SOBRE SOLO, ESPESSURA DE *10 CM*. AF_07/2019	100323-SNP	M ³	28,49	R\$ 125,89	R\$ 157,64	R\$ 3.586,61	R\$ 4.491,15
2.4	EXECUÇÃO DE VIA EM PISO INTERTRAVADO, COM BLOCO RETANGULAR COR NATURAL DE 20 X 10 CM, ESPESSURA 8 CM. AF_12/2015	92399-SNP	M ²	310,92	R\$ 65,61	R\$ 82,16	R\$ 20.399,46	R\$ 25.544,21
2.5	EXECUÇÃO DE VIA EM PISO INTERTRAVADO, COM BLOCO RETANGULAR COLORIDO DE 20 X 10 CM, ESPESSURA 8 CM. AF_12/2015	93682-SNP	M ²	328,34	R\$ 70,70	R\$ 88,53	R\$ 23.213,64	R\$ 29.068,12



PLANO DE TRABALHO

2.6	PISO CIMENTADO, TRAÇO 1:3 (CIMENTO E AREIA), ACABAMENTO LISO, ESPESSURA 4,0 CM, PREPARO MECÂNICO DA ARGAMASSA. AF_09/2020	101749-SNP	M²	57,08	R\$ 42,32	R\$ 52,99	R\$ 2.415,63	R\$ 3.024,85
3	ELEVAÇÕES PARA BANCOS DE ALVENARIA E DE CONCRETO						6.996,32	8.760,79
3.1	ALVENARIA DE VEDAÇÃO DE BLOCOS CERÂMICOS FURADOS NA HORIZONTAL DE 9X19X19CM (ESPESSURA 9CM) DE PAREDES COM ÁREA LÍQUIDA MENOR QUE 6M² SEM VÃOS E ARGAMASSA DE ASSENTAMENTO COM PREPARO MANUAL. AF_06/2014	87496-SNP	M²	74,80	R\$ 67,20	R\$ 84,15	R\$ 5.026,56	R\$ 6.294,26
3.2	ARGILA OU BARRO PARA ATERRO/REATERRO (COM TRANSPORTE ATÉ 10 KM) (COMPOSIÇÃO REPRESENTATIVA) EXECUÇÃO DE ESTRUTURAS DE CONCRETO ARMADO CONVENCIONAL, PARA EDIFICAÇÃO HABITACIONAL MULTIFAMILIAR (PRÉDIO), FCK= 25 MPA. AF_01/2017	6081-SNP	M³	3,43	R\$ 28,52	R\$ 35,71	R\$ 97,82	R\$ 122,49
3.3	REVESTIMENTOS	95952-SNP	M³	0,91	R\$ 2.057,07	R\$ 2.575,86	R\$ 1.871,93	R\$ 2.344,04
4	REVESTIMENTOS						25.537,66	31.978,26
4.1	CHAPISCO APLICADO EM ALVENARIA (SEM PRESENÇA DE VÃOS) E ESTRUTURAS DE CONCRETO DE FACHADA, COM COLHER DE PEDREIRO, ARGAMASSA TRAÇO 1:3 COM PREPARO MANUAL. AF_06/2014	87893-SNP	M²	149,60	R\$ 5,27	R\$ 6,60	R\$ 788,39	R\$ 987,22
4.2	MASSA ÚNICA, PARA RECEBIMENTO DE PINTURA, EM ARGAMASSA TRAÇO 1:2:8, PREPARO MECÂNICO COM BETONEIRA 400L, APLICADA MANUALMENTE EM FACES INTERNAS DE PAREDES, ESPESSURA DE 20MM, COM EXECUÇÃO DE TALISCAS. AF_06/2014	87529-SNP	M²	32,47	R\$ 28,49	R\$ 35,68	R\$ 925,07	R\$ 1.158,37
4.3	EMBOÇO, PARA RECEBIMENTO DE CERÂMICA, EM ARGAMASSA TRAÇO 1:2:8, PREPARO MANUAL, APLICADO MANUALMENTE EM FACES INTERNAS DE PAREDES, PARA AMBIENTE COM ÁREA MENOR QUE 5M², ESPESSURA DE 20MM, COM EXECUÇÃO DE TALISCAS. AF_06/2014	87528-SNP	M²	29,54	R\$ 32,93	R\$ 41,23	R\$ 972,75	R\$ 1.218,08
4.4	REVESTIMENTO DE PAREDE EM GRANILITE, MARMORITE OU GRANITINA - ESP = 5 MM (INCLUSO EXECUÇÃO)	34684-SNP	M²	71,19	R\$ 205,77	R\$ 257,67	R\$ 14.648,77	R\$ 18.343,19
4.5	RIPA APARELHADA *1,5 X 5* CM, EM MACARANDUBA, ANGELIM OU EQUIVALENTE DA REGIÃO	20205-SNP	M	383,10	R\$ 1,91	R\$ 2,39	R\$ 731,72	R\$ 916,26
4.6	REVESTIMENTO CERÂMICO PARA PAREDES EXTERNAS EM PASTILHAS DE PORCELANA 2,5 X 2,5 CM (PLACAS DE 30 X 30 CM), ALINHADAS A PRUMO, APLICADO EM PANOS SEM VÃOS. AF_10/2014	88787-SNP	M²	29,54	R\$ 252,91	R\$ 316,69	R\$ 7.470,96	R\$ 9.355,14
5	PINTURAS						1.466,00	1.835,73
5.1	PINTURA VERNIZ (INCOLOR) ALQUÍDICO EM MADEIRA, USO INTERNO E EXTERNO, 1 DEMÃO. AF_01/2021	102203-SNP	M²	38,3	R\$ 7,25	R\$ 9,08	R\$ 277,68	R\$ 347,70
5.2	PINTURA ACRILICA EM PISO CIMENTADO DUAS DEMÃOS	74245/001-SNP	M²	89,55	R\$ 13,27	R\$ 16,62	R\$ 1.188,33	R\$ 1.488,02
6	PAISAGISMO/ URBANIZAÇÃO						70.649,76	88.467,63
6.1	TERRA VEGETAL (GRANEL)	7253-SNP	M³	0,31	R\$ 85,71	R\$ 107,33	R\$ 26,57	R\$ 33,27



PLANO DE TRABALHO

6.2	MUDA DE ARBUSTO FLORIFERO, CLUSIA/GARDENIA/MOREIA BRANCA/ AZALEIA OU EQUIVALENTE DA REGIAO, H= *50 A 70* CM	010826-SNP	UND	45,00	R\$ 86,20	R\$ 107,94	R\$ 3.879,00	R\$ 4.857,28
6.3	PLANTIO DE GRAMA EM PLACAS. AF_05/2018	98504-SNP	M²	42,77	R\$ 12,64	R\$ 15,83	R\$ 540,61	R\$ 676,96
6.4	BANCO COM ENCOSTO, 1,60M* DE COMPRIMENTO, EM TUBO DE AÇO CARBONO E PINTURA NO PROCESSO ELETROSTÁTICO - PARA ACADEMIA AO AR LIVRE / ACADEMIA DA TERCEIRA IDADE - ATI	42439-SNP	UND	6,00	R\$ 1.033,93	R\$ 1.294,69	R\$ 6.203,58	R\$ 7.768,12
6.5	CHAFARIZ COM BICOS ASPERSORES, CASA ABRIGO PARA BOMBAS, BARRILETES DE SUÇÃO E RECALQUE, QUADRO DE COMANDO E CONJUNTO MOTOR BOMBA (PARA DUAS FONTES D'ÁGUA); INCLUSA MONTAGEM.	PESQUISA DE MERCADO	UND	1,00	R\$ 17.500,00	R\$ 21.913,50	R\$ 17.500,00	R\$ 21.913,50
6.6	CONFEÇÃO E MONTAGEM DE PERGOLADO EM AÇO GALVANIZADO COM ESPESSURA 10 CM X 10CM MEDINDO 6,70M X 8,61M E 3,15M X 3,70M COM ALTURA TOTAL DE 3 M, INCLUSIVE PINTURA	PESQUISA DE MERCADO	UND	1,00	R\$ 42.500,00	R\$ 53.218,50	R\$ 42.500,00	R\$ 53.218,50
7	INSTALAÇÕES ELÉTRICAS E ILUMINAÇÃO PÚBLICA						24.666,66	30.887,59
7.1	ENTRADA DE ENERGIA ELÉTRICA, SUBTERRÂNEA, MONOFÁSICA, COM CAIXA DE EMBUTIR, CABO DE 10 MM² E DISJUNTOR DIN 50A (NÃO INCLUSA MURETA DE ALVENARIA). AF_07/2020_P	101517-SNP	UND	1	R\$ 697,12	R\$ 872,93	R\$ 697,12	R\$ 872,93
7.2	POSTE CONICO CONTINUO EM AÇO GALVANIZADO, CURVO, BRACO DUPLO, FLANGEADO, H= 9 M, DIAMETRO INFERIOR = *135* MM	14163-SNP	UND	2	R\$ 2.239,05	R\$ 2.803,74	R\$ 4.478,10	R\$ 5.607,48
7.3	BRACO PARA ILUMINAÇÃO PÚBLICA, EM TUBO DE AÇO GALVANIZADO, COMPRIMENTO DE 1,50 M, PARA FIXAÇÃO EM POSTE METÁLICO - FORNECIMENTO E INSTALAÇÃO. AF_08/2020	101637-SNP	UND	4	R\$ 107,67	R\$ 134,82	R\$ 430,68	R\$ 539,30
7.4	POSTE CONICO CONTINUO EM AÇO GALVANIZADO, RETO, FLANGEADO, H = 3 M, DIAMETRO INFERIOR = *95* MM	5050-SNP	UND	4	R\$ 489,91	R\$ 613,47	R\$ 1.959,64	R\$ 2.453,86
7.5	LUMINARIA DE LED PARA ILUMINACAO PUBLICA, DE 138 W ATE 180 W, INVOLUCRO EM ALUMINIO OU AÇO INOX	42247-SNP	UND	8	R\$ 964,67	R\$ 1.207,96	R\$ 7.717,36	R\$ 9.663,68
7.6	LUMINARIA DE LED PARA ILUMINACAO PUBLICA, DE 51 W ATE 67 W, INVOLUCRO EM ALUMINIO OU AÇO INOX	42245-SNP	UND	4	R\$ 534,96	R\$ 669,88	R\$ 2.139,84	R\$ 2.679,51
7.7	LUMINARIA LED REFLETOR RETANGULAR BIVOLT, LUZ BRANCA, 50 W	39391-SNP	UND	8	R\$ 66,00	R\$ 82,65	R\$ 528,00	R\$ 661,16
7.8	LUMINARIA ESTANQUE COM PROTEÇÃO CONTRA ÁGUA, POEIRA OU IMPACTOS - FORNECIMENTO E INSTALAÇÃO. AF_08/2020	102085-SNP	UND	6	R\$ 145,42	R\$ 182,09	R\$ 872,52	R\$ 1.092,57



PLANO DE TRABALHO

7.9	LUMINARIA SPOT DE SOBREPOR EM ALUMINIO COM ALETA PLASTICA PARA 1 LAMPADA, BASE E27, POTENCIA MAXIMA 40/60 W (NAO INCLUI LAMPADA)	00012266-SNP	UND	60	R\$ 83,56	R\$ 104,63	R\$ 5.013,60	R\$ 6.278,03
7.10	LAMPADA LED TIPO DICROICA BIVOLT, LUZ BRANCA, 5 W (BASE GU10)	00039388-SNP	UND	60	R\$ 13,83	R\$ 17,32	R\$ 829,80	R\$ 1.039,08
8	INSTALAÇÕES HIDRÁULICAS						117,43	147,05
8.1	PONTO DE CONSUMO TERMINAL DE ÁGUA FRIA (SUBRAMAL) COM TUBULAÇÃO DE PVC, DN 25 MM, INSTALADO EM RAMAL DE ÁGUA, INCLUSOS RASGO E CHUMBAMENTO EM ALVENARIA. AF_12/2014	89957-SNP	UND	1,00	R\$ 102,06	R\$ 127,80	R\$ 102,06	R\$ 127,80
8.2	TORNEIRA METAL AMARELO COM BICO PARA JARDIM, PADRAO POPULAR, 1/2 " OU 3/4 ". (REF 1128)	7602-SNP	UND	1,00	R\$ 15,37	R\$ 19,25	R\$ 15,37	R\$ 19,25
9	ARREMATAS FINAIS/ PLACA DE INAUGURAÇÃO						5.729,09	7.173,97
9.1	REMOÇÃO DE TAPUME/ CHAPAS METÁLICAS E DE MADEIRA, DE FORMA MANUAL, SEM REAPROVEITAMENTO. AF_12/2017	97637-SNP	M²	262,08	R\$ 2,19	R\$ 2,74	R\$ 573,96	R\$ 718,71
9.2	LIMPEZA DE CONTRAPISO COM VASSOURA A SECO.AF_04/2019	99811-SNP	M²	822,15	R\$ 2,44	R\$ 3,06	R\$ 2.006,05	R\$ 2.511,97
9.3	LIXEIRA DUPLA, COM CAPACIDADE VOLUMETRICA DE 60L*, FABRICADA EM TUBO DE AÇO CARBONO, CESTOS EM CHAPA DE AÇO E PINTURA NO PROCESSO ELETROSTATICO - PARA ACADEMIA AO AR LIVRE / ACADEMIA DA TERCEIRA IDADE - ATI	42440-SNP	UND	2	R\$ 979,59	R\$ 1.226,64	R\$ 1.959,18	R\$ 2.453,29
9.4	MASTRO SIMPLES GALVANIZADO DIAMETRO NOMINAL 2", COMPRIMENTO 3 M	00012358-SNP	UND	3	R\$ 170,51	R\$ 213,51	R\$ 511,53	R\$ 640,54
9.5	PLACA DE INAUGURACAO METALICA, *40* CM X *60* CM	10848 - SNP	UND	1	R\$ 678,38	R\$ 849,47	R\$ 678,38	R\$ 849,47
RECURSOS FEM - TOTAL GERAL COM BDI							234.615,34	293.785,33

TABELA DE REFERÊNCIA UTILIZADA:
SINAPI ABRIL/2021



PLANO DE TRABALHO

8. ORÇAMENTO ANALÍTICO – RECURSOS NÃO PROVENIENTES DO FEM

BDI

DATA : 21/06/2021

ITEM	DISCRIMINAÇÃO	TABELA ADOTADA	UNID.	QUANT.	PREÇO UNITÁRIO		CUSTO TOTAL	PREÇO TOTAL	
					SEM BDI	COM BDI			
9. INVESTIMENTO TOTAL (7+8):								R\$	293.785,33

R\$ 293.785,33

10. AUTENTICAÇÃO PELO PROPONENTE

LOCAL E DATA

ASSINATURA DO REPRESENTANTE



TERMO DE REFERÊNCIA

CONTRATAÇÃO DE PESSOA JURÍDICA PARA SERVIÇOS DE ENGENHARIA PARA A OBRA DE REQUALIFICAÇÃO DA PRAÇA DA JOSÉ FRANCISCO DE LIMA.

1 – DESCRIÇÃO DO OBJETO

O objetivo específico deste termo de referência é a **Contratação de Pessoa Jurídica para Serviços de Engenharia para a Obra de Requalificação da Praça Jose Francisco de Lima localizada no Município de Barra de Guabiraba**, conforme projetos, memórias de cálculos, planilha orçamentária, curva ABC e cronograma físico-financeiro anexo.

2 – JUSTIFICATIVA

A requalificação da Praça Jose Francisco de Lima é de extrema importância para a Cidade, visto ser de grande relevância para a comunidade, que contribuirá para o convívio social, proporcionando lazer e entretenimento. A requalificação visa atender a população para a utilização de forma coletiva, oferecendo aos Municípes integração social, acessibilidade e segurança. Esse espaço classifica-se com multifuncional, buscando atender as diversas faixas etárias dos moradores locais: da criança à boa idade.

3 – DA LICITAÇÃO

A presente licitação deverá seguir os parâmetros da lei de licitações e contratos, a qual a modalidade fica a critérios da comissão de licitações do município.

4 - DOTAÇÃO ORÇAMENTÁRIA

As despesas decorrentes desta contratação estão programadas em dotação orçamentária com recursos provenientes do Fundo Estadual de Apoio ao Desenvolvimento Municipal – FEM (FEM -2015).

5 – PRAZO E VIGÊNCIA CONTRATUAL

O presente contrato terá vigência de 3 (Três) meses a partir de sua formalização.

6 – PRAZO DE EXECUÇÃO

O prazo de execução do objeto contratual será de 03 (três) meses, contados a partir da data de expedição da Ordem de Serviço.



A empresa que venha a ser contratada deverá cumprir rigorosamente os prazos propostos em seu cronograma físico financeiro, não podendo ultrapassar o prazo total de execução dos 03 (três) meses. O não cumprimento dos prazos sujeitará a empresa às penalidades previstas em Lei

7 – CONDIÇÕES DE GARANTIA

A empresa contratada deverá garantir, pelo prazo mínimo de 5 (cinco) anos, todos os serviços executados, contados a partir da data da emissão do Termo de Recebimento Definitivo, conforme artigo 618 do Código Civil Brasileiro.

8 – OBRIGAÇÕES DA CONTRATADA

Manter durante toda a execução do Contrato, em compatibilidade com as obrigações por ela assumidas, todas as condições de qualificação assumidas na licitação;

Quanto à execução dos serviços e responsabilidade técnica: Executar os serviços ora contratados, de acordo com os Anexos deste termo, nos prazos e condições pré-estabelecidos;

Facilitar a ação da Fiscalização, fornecendo informações ou provendo acesso à documentação e aos serviços em execução e atendendo prontamente às observações e exigências por ela apresentadas;

Proceder à medição no período compreendido entre o dia 1º (primeiro) e o dia 30 do mês de competência e emitir os respectivos Boletins de Medição, entregando-os à CONTRATANTE a partir do 1º (primeiro) dia útil do mês seguinte ao da medição;

Responder por qualquer dano ou prejuízo causado ao CONTRATANTE ou a terceiros, por ação ou omissão de seus prepostos e/ou empregados, em decorrência da execução dos serviços previstos neste instrumento contratual;

Providenciar a retirada imediata de qualquer empregado seu, cuja permanência no local dos serviços seja considerada indesejável pela Fiscalização, sem ônus para o CONTRATANTE;

A CONTRATADA deverá apresentar, sempre que solicitada, a documentação relativa à comprovação do adimplemento de suas obrigações trabalhistas, inclusive contribuições previdenciárias e depósitos do FGTS, para com seus empregados;

Executar todos os serviços de acordo com os projetos, especificações e demais elementos técnicos que integram o contrato, obedecendo rigorosamente às Normas Técnicas da ABNT e do Edital, assim como as determinações da CONTRATANTE;



Facilitar a ação da Fiscalização na inspeção dos serviços, em qualquer dia ou hora, prestando todas as informações e esclarecimentos solicitados, inclusive de ordem administrativa, bem como os documentos comprobatórios que a Fiscalização julgar necessário;

Reparar, corrigir, remover, reconstruir ou substituir, total ou parcialmente, às suas expensas, serviços objeto do Contrato em que se verifiquem vícios, defeitos ou incorreções, resultantes de execução irregular, do emprego de materiais ou equipamentos inadequados ou não correspondentes às especificações;

Remover todo entulho proveniente da obra;

Assumir os danos causados aos materiais retirados para posterior reinstalação;

Entregar a obra livre de quaisquer resíduos;

Manter, durante toda a execução do contrato, a compatibilidade com as obrigações assumidas, todas as condições de habilitação exigidas na licitação.

9 – OBRIGAÇÕES DA CONTRATANTE

Efetuar os pagamentos devidos à CONTRATADA pelos serviços efetivamente prestados, medidos e faturados;

Acompanhar as medições dos serviços procedidas pela CONTRATADA, assinando os Boletins de Medição ou oferecendo, de imediato, as impugnações que julgar necessárias;

Notificar, por escrito, à CONTRATADA, defeitos e irregularidades encontradas na execução dos serviços, fixando prazos para sua correção;

Notificar, por escrito, à CONTRATADA, da aplicação de eventuais multas, de notas de débitos e da suspensão da prestação de serviços;

Observar o cumprimento por parte da CONTRATADA relativo à cessão de mão de obra.

10 – QUALIFICAÇÃO TÉCNICA

10.1 – DOS SERVIÇOS

Os serviços deverão ser executados por empresa de engenharia, conforme itens especificados na Planilha Orçamentária, nos anexos e neste Projeto Básico;



Ressaltamos que os serviços serão pagos apenas após a comprovação do cumprimento do item anterior conforme fiscalização e boletins de medições dos serviços efetivos executados e atestados pelo Fiscal da Secretaria de Obras e Serviços Públicos (engenheiro ou arquiteto);

A CONTRATADA deverá obedecer às leis, regulamentos e posturas a que abrange também as exigências do Conselho Regional de Engenharia e Agronomia - CREA e de outros órgãos governamentais, nas esferas federal, estadual e municipal, inclusive o Corpo de Bombeiros;

O material efetivamente inservível deverá ser disposto em bota-fora devidamente licenciado junto à Prefeitura e os demais resíduos não aproveitados, encaminhados para locais em operação pela Prefeitura;

Fica a CONTRATADA responsável pela integridade física das edificações na área de entorno imediato do empreendimento;

O projeto de sinalização das obras deverá ser elaborado de forma que esteja em consonância com as diversas atividades presentes, além de atender a dois princípios gerais:

- a) O máximo de segurança para os veículos, os pedestres e os trabalhadores;
- b) O mínimo de inconveniência para o público.

10.2 – DIÁRIO DE OBRA

A CONTRATADA deverá manter no Canteiro de Obra, desde o início dos serviços, um Diário de Obra (ou Livro de Ocorrências), onde deverão ser observados todos os eventos ocorridos durante a execução dos serviços e entregue com cópias a Secretaria de Obras e Serviços Públicos para atesto periodicamente.

Serão obrigatoriamente registrados no Diário de Obra pela CONTRATADA:

- As condições meteorológicas prejudiciais ao andamento dos trabalhos;
- As falhas nos serviços de terceiros não sujeitos a sua ingerência;
- As consultas à FISCALIZAÇÃO;
- As datas de conclusão de etapas caracterizadas de acordo com o cronograma aprovado;
- Os acidentes ocorridos no decurso dos trabalhos;
- As respostas às interpelações da FISCALIZAÇÃO e outros fatos que, a juízo da CONTRATADA, devam ser objeto de registro.

Serão obrigatoriamente registrados no Diário de Obra pela FISCALIZAÇÃO:

- Observações cabíveis a propósito dos lançamentos da CONTRATADA no Diário de Obra;
- Observações sobre o andamento da obra ou serviço, tendo em vista os Projetos, Especificações, Prazos e Cronograma;
- Soluções às consultas lançadas ou formuladas pela CONTRATADA;



- Restrições que lhe parecem cabíveis a respeito do andamento dos trabalhos ou do desempenho da CONTRATADA, seus prepostos e sua equipe;
- Determinação de providências para o cumprimento do Projeto e Especificações e outros fatos que, a juízo da FISCALIZAÇÃO, devam ser objeto de registro.

10.3 – PROJETO

As especificações e os desenhos de cada Projeto deverão ser examinados com o máximo de cuidado pela CONTRATADA. As eventuais dúvidas poderão ser esclarecidas junto à Secretaria de Obras e Serviços Públicos.

10.4 – EQUIPE TÉCNICA DA CONTRATADA

A CONTRATADA deverá indicar, mediante comunicação por escrito à FISCALIZAÇÃO, o nome do engenheiro responsável pelo andamento dos serviços como também a contratação de estagiário (s) (engenharia civil / arquitetura).

Deverá o engenheiro responsável ter experiência comprovada por ART fornecida pelo CREA na execução de obras de engenharia similares e estar no pleno uso de suas atribuições profissionais, conforme registro ou visto no CREA de Pernambuco;

O profissional credenciado para dirigir os trabalhos por parte da CONTRATADA deverá dar assistência diária à obra;

Se o responsável técnico ou qualquer integrante da equipe técnica da CONTRATADA não corresponder às exigências para a adequada condução dos trabalhos, poderá a FISCALIZAÇÃO exigir da CONTRATADA a sua imediata substituição, no interesse do serviço, sem que essa iniciativa implique em modificações contratuais;

Qualquer substituição, ou modificação da equipe técnica deve ser registrada no Diário de Obra.

10.5 – DAS EXIGÊNCIAS DE QUALIFICAÇÃO TÉCNICA:

Registro ou inscrição da empresa licitante no CREA (Conselho Regional de Engenharia e Agronomia).

Comprovação de que a licitante possua em seu quadro permanente, na data da licitação, profissional(ais) de nível superior detentor de atestados de responsabilidade técnica, devidamente registrado no CREA e/ou CAU, acompanhado da respectiva Certidão de Acervo Técnico (CATs), por execução a qualquer tempo, emitido(s) por qualquer uma das regiões do CREA e/ou CAU, e detentor(es) de atestado(s) de responsabilidade técnica por execução de obra e/ou serviço de características semelhantes ao objeto do presente certame, sendo considerado como parcela de maior relevância técnica, para os serviços:



DESCRIÇÃO	UND	QUANT
Execução de via em pisos intertravado, com bloco retangular de 20 x 10 cm, espessura 8cm.	m ²	200
Assentamento de guia (meio fio) em trecho reto, confeccionada em concreto pré-fabricado, dimensões 100 x 15 x 13 x30 (comprimento x base inferior x base superior x altura), para vias urbanas (uso viário).	m	115
Luminária de LED para iluminação pública, invólucro em alumínio ou aço inox.	und	10
Alvenaria de vedação de blocos cerâmicos furados na horizontal de 9 x 19 x 19 cm (espessura 9 cm) de paredes com área líquida menor que 6 m ² e argamassa de assentamento com preparo manual.	m ²	37,40
Piso cimentado, traço 1:3 (cimento e areia), acabamento liso, espessura 4 cm, preparo mecânico da argamassa.	m ²	28
Poste cônico contínuo em aço galvanizado, flangeado.	und	5
Revestimento de parede em granilite, marmorite ou granitina – espessura 5 mm.	m ²	20
Revestimento cerâmico para paredes externas em pastilhas de porcelana 2,5 x 2,5 cm (placas de 30 x 30 cm), alinhadas a prumo, aplicados em panos sem vãos.	m ²	14

LEI Nº 8.666, de 21 de junho de 1993

Art. 30. A documentação relativa à qualificação técnica limitar-se-á a:

§ 3º Será sempre admitida a comprovação de aptidão através de certidões ou atestados de obras ou serviços similares de complexidade tecnológica e operacional equivalente ou superior.



A comprovação do vínculo do profissional detentor do atestado técnico apresentado, será feita mediante cópia do contrato (registro no CREA e/ou CAU) e da Carteira Profissional, no caso de empregado da empresa, ou através de registro deste empregado como integrante do quadro permanente da licitante, comprovado através da Certidão de Registro de Quitação - CRQ, expedida pelo CREA e/ou CAU, ou ainda através da apresentação de cópia do Estatuto ou Contrato Social, devidamente registrado no órgão competente, no caso de proprietário ou sócio, ou mediante apresentação de cópia do contrato de prestação de serviços firmado sob a égide da legislação civil, e caso dito contrato ainda não tenha sido firmado, por meio de declaração formal de contratação futura do profissional indicado, acompanhada de anuência deste.

Atestado de visita fornecido pela Secretária de Obras e Serviços Públicos ou por pessoa por ela indicada, de que a licitante visitou o local para execução do objeto desta licitação, antes da data da entrega dos envelopes contendo os documentos de habilitação e proposta de preços, prevista no preâmbulo deste Edital, sendo, portanto, a data limite para realização da visita, até o dia anterior a abertura do certame licitatório.

As visitas poderão ser agendadas diariamente, das 08:00 às 13:00 horas na Secretaria de Obras e Serviços Públicos, o agendamento poderá ser feito até um dia útil antes a data limite para a visita, observando-se que, a visita poderá ser feita até a data prevista neste subitem, o agendamento prévio solicitado pode ser realizado diretamente na Secretaria Municipal de Obras e Serviços Públicos, localizada à Rua Miguel Teixeira de Carvalho, nº 74, Centro, Barra de Guabiraba-PE;

Caso a licitante não queira realizar a visita, deverá apresentar, com responsável técnico, sob as penalidades da lei, de que tem pleno conhecimento das condições e peculiaridades inerentes à natureza e do escopo dos serviços, bem como das exigências ambientais, assumindo total responsabilidade por esse fato substituição ao atestado de visita, declaração formal assinada pelo e que não utilizará deste para quaisquer questionamentos futuros que ensejem avenças técnicas ou financeiras com o Município de Barra de Guabiraba.

Declaração de disponibilidade imediata dos equipamentos, das máquinas e do pessoal técnico necessário à execução do objeto licitado.

11 – PROPOSTAS DE PREÇOS

As propostas de preços deverão ser redigidas no idioma português, sem rasuras, emendas, borrões ou entrelinhas, impressas em papel timbrado da licitante, poderá ser apresentado, em 02 (duas) vias de igual teor e forma, por qualquer processo eletrônico, rubricadas em todas as folhas, devendo a última ser assinada pelo(s) representante(s) legal(ais) da licitante ou procurador, devidamente munido de instrumento de mandato que lhe confira poderes para tal, contendo indicações dos respectivos preços unitários e preço total.

A proposta de preços deverá ser elaborada, tendo como base as condições estabelecidas no presente Edital e demais anexos pertinentes.



Orçamento detalhado com a indicação dos respectivos preços unitários e total, obedecendo preferencialmente à sequência estabelecida pela planilha orçamentária que constitui os Anexos, devendo as especificações, unidades e quantidades dos serviços estar rigorosamente idênticas às constantes daquela planilha, bem como deve ser informada o BDI utilizado na planilha.

As planilhas constantes da proposta deverão ser assinadas por quem de direito, nos termos do art. 14 da Lei Federal nº 5.194/66.

Composição detalhada do BDI (Bonificação e Despesas Indiretas) utilizada para compor os preços ofertados discriminando despesas administrativas, despesas financeiras, tributos e rentabilidade, estando em conformidade com o Acórdão 2622/2013 – TCU.

Composição analítica dos Encargos Sociais.

Composição de custos de cada um dos preços unitários, formadores dos preços oferecidos, de forma clara, bem explícita e detalhada bem como apresentação detalhada de itens de cotação de mercado.

Deverão estar incluídos nos preços unitários, todos os custos com materiais, equipamentos, inclusive transportes, carga e descarga, mão de obra com seus respectivos encargos sociais, trabalhistas e previdenciários, tributos, BDI (Bonificação e Despesas

Indiretas) e quaisquer outros encargos que incidam sobre a obra e serviços a serem executados até a entrega final da obra/serviço ao Município de Barra de Guabiraba.

A inobservância da disposição contida no subitem anterior ensejará a desclassificação da proposta.

Cronograma Físico-Financeiro para execução da obra, apresentado com programação de execução, em reais e percentuais, com destaque para os itens de maior significado no orçamento, datado e assinado pelo responsável técnico da licitante com indicação do número do seu registro no CREA.

Portanto a proposta deverá ser apresentada, em 02(duas) vias, da seguinte forma:

a) Carta de Apresentação da Proposta, contendo:

- 1) Preço Total proposto em algarismos e por extenso;
- 2) Declaração de que a proposta é válida por 90 (noventa) dias, contados a partir da abertura dos envelopes de Habilitação;
- 3) Declaração de que nos preços propostos estão incluídos todos os custos diretos e indiretos, de qualquer natureza, bem como todas as incumbências;
- 4) Declaração de que tomou conhecimento de todas as informações disponíveis sobre esta licitação, e que se submete inteiramente às suas cláusulas e condições.



- 5) Planilha de Orçamento devidamente preenchida, obedecendo os limites máximos dos preços unitários e taxas fixados na Planilha Orçamentária;
- 6) Cronograma Físico-Financeiro para execução da Obra.

12 – DA MODALIDADE

A presente licitação deverá seguir os parâmetros da lei de licitações e contratos, a qual a modalidade fica a critérios da comissão de licitações do município.

13 – DO VALOR GLOBAL ESTIMADO

O custo total para os serviços previsto do objeto deste Projeto está orçado em **R\$ 293.785,33** (Duzentos e noventa e três mil setecentos e oitenta e cinco reais e trinta e três centavos).

O orçamento foi elaborado como base de preços unitários, a tabela do SINAPI com desoneração da folha de pagamento. O BDI utilizado foi de 25,22% de acordo com o Acórdão nº 2622/2013.

No valor estimado estão inclusos equipamentos e material de escritório e todos os tributos e taxas incidentes, direta ou indiretamente, sobre o objeto da licitação, na forma e nas condições estipuladas pela legislação em vigor na data de celebração do mesmo.

14 – DAS SANÇÕES

Nos casos de inadimplemento ou inexecução total do contrato, por culpa exclusiva da CONTRATADA, cabe a aplicação de penalidades de suspensão temporária do direito de contratar com a Administração, além de multa de 10% (dez por cento) do contrato, independente de rescisão unilateral e demais sanções previstas em Lei;

Nos casos de inexecução parcial da obra ou serviços ou atraso na execução dos mesmos, será cobrada multa de 2% (dois por cento) do valor da parte não executada do contrato ou fase em atraso, sem prejuízo da responsabilidade civil e perdas das garantias contratuais.

O atraso na execução dos serviços, inclusive dos prazos parciais constantes do cronograma físico-financeiro, constitui inadimplência passível de aplicação de multa. Ocorrida à inadimplência, a multa será aplicada pela CONTRATANTE, após regular processo administrativo, observando-se o seguinte:

O valor da multa será descontado do faturamento e caso este seja insuficiente para cobrir a multa, a licitante será convocada para complementação do seu valor no prazo de 05(cinco) dias a contar da data da convocação;



A licitante vencedora terá um prazo de 05(cinco) dias úteis, contado a partir da data de certificação da aplicação multa, para apresentar recurso à CONTRATANTE. Ouvida a fiscalização e acompanhamento do contrato, o recurso será encaminhado à Procuradoria Municipal, que procederá ao seu exame.

Após o procedimento estabelecido no item anterior, o recurso será apreciado pelo Secretário de Obras e Urbanismo, que poderá relevar ou não a multa.

Em caso de relevar a multa, a Secretaria de Obras se reserva o direito de cobrar perdas e danos porventura cabíveis em razão do inadimplemento de outras obrigações, não constituindo perdão da multa como nova ação contratual nem desistência dos direitos que lhe forem assegurados.

15 – DO REAJUSTE DE PREÇO

O valor contratual não sofrerá reajustes durante sua vigência.

16 – DO PAGAMENTO

O pagamento será realizado no prazo máximo de até 30 dias, contados da apresentação da nota fiscal acompanhada de boletim de medição atestados, através de ordem bancária, para crédito em banco, agência e conta corrente indicado pelo contratado.

17 – DA SUBCONTRATAÇÃO

É vedada a subcontratação parcial ou total do objeto, salvo autorização expressa do CONTRATANTE, que não excederá a 25% (Vinte e cinco por cento).

18 – DA FISCALIZAÇÃO DO CONTRATO

Para a fiscalização deste objeto designam-se os Engenheiros civis, os Senhores, Vinícius Tagore de Jesus Silva CREA-PE: 181876803-8, Jéssica Maria da Silva Silveira CREA-PE: 181965269-6, lotados na Secretaria Municipal de Obras e Serviços Públicos, ambos no cargo de Engenheiro Civil, na função de fiscalizar a referida obra.

Barra de Guabiraba, 26 de janeiro de 2022.

LUIZ GUSTAVO DE OLIVEIRA WANDERLEY
Secretário de Obras e Serviços Públicos



Recife, 16 de Junho de 2021.

Referente: Construção de Fontes/Chafarís em praça no município de Barra de Guabiraba-PE .

ITEM	DESCRIÇÃO	UNIDADE DE MEDIDA	QTD	VALOR UNIT. R\$	VALOR TOTAL R\$
01	Construção de casa abrigo para bombas medindo 1,50 x 1,50 x 1,50 em alvenaria de 1 vez revestida e impermeabilizada com tampa de aço astm.	UND	1,00	3.700,00	R\$ 3.700,00
02	Fornecimento e instalação de quadro de comando elétrico para bombas de 5cv composto das proteções elétricas (relés de proteção, contactor timmer de programação, barramento e aterramento falta de fase)	UND	1,00	4.200,00	R\$ 4.200,00
03	Fornecimento e instalação de barrilete de sucção composto de tubulação de 100 mm, registro de seccionamento, conexões e crivo confeccionado em aço inox	UND	1,00	1.100,00	R\$ 1.100,00
04	Fornecimento e instalação de barrilete de recalque composto de tubulação de 75 mm ² , registro de controle de vazão, conexões.	UND	2,00	1.400,00	R\$ 2.800,00
05	Fornecimento de bicos aspesores de 3/4" para direcionamento dos jatos, confeccionados em bronze e aço inox	UND	6,00	150,00	R\$ 900,00
06	Fornecimento e instalação de conjunto motor bomba de 5cv com conexões de redução e adaptação as tubulações de sucção e recalque	UND	1,00	4.800,00	R\$ 4.800,00
TOTAL					R\$ 17.500,00

Os serviços deverão ser executados no prazo de 30 (Trinta) dias corridos.

O prazo de validade da proposta é de **30 (trinta)** dias corridos contados da data de entrega da proposta.

A forma de pagamento, 50% na mobilização e 50% com 15 dias da conclusão .
Nosso banco: Banco do Brasil, agência 1620-9 e conta corrente 137433-8.

Agradecemos a oportunidade que se apresenta.

Cordialmente,

Jair Souza
Administrador/Sócio Diretor

CNPJ: 06.157.352/0001-31 - Insc. Munic. 33332.8 - Rua Moreno, 255 - Artur Lundgren - Paulista / PE
FONE: (81) 99126-0360- E-mail: rjservicoltda@ig.com.br / jair.lima@rjservicoltda.com.br



FUNDAÇÃO NORDESTE LTDA

Fone: 8133417111/33417309

RUA MARILAC, 257 - JARDIM JORDÃO - Jaboatão dos Guarara - PE

IE: 043882323

E-Mail: fundicao.ne@gmail.com

CNPJ: 13.522.944/0001-70

Emissão: 16/06/2021 16/06/2021 15:44:38

Pedido n.: 05667

Entrega: 20/07/2021

Cotação

Atendido: Não

Placa:

Cliente: 01171 MUNICIPIO DE BARRA DE GUABIRABA

CNPJ: 10.120.962/0001-38

Fantasia: BARRA DA GUABIRABA GABINETE PREFEITO

CEP: 55690000 Frete: FOB

Endereço: R MIGUEL TEIXEIRA, SN

Bairro: PRIMEIRO

Cidade: Barra de Guabiraba UF: PE Fone: (81)989125230

Inscrição:

Vendedor: 01 JOÃO CARLOS Forma de pagto. 1+1

Peso Bruto 0

Observações: Banco Bradesco Agência 3453 - C/C 41264-3 PIX: 13522944000170

Ítem	Código	Descrição	Lote	Unid.	Vol.	Qtd.	Preço	% des.	Valor total
1	01470	GRADIL EM FERRO FUNDIDO COM 5,10mt COMP X 1,02mt DE ALTURA, COM 1,48 mt X 1,02mt DE 01 LADO E 1,48mt X 1,01 mt DO OUTRO LADO, FORMANDO UM U COMO DESENHO APRESENTADO (DE ACORDO COM O NOSSO MODELO APRESENTADO). DEVIDO O TAMANHO DA PEÇA, A MESMA SERÁ DIVIDIDA. A PARTE FRONTAL, SERÁ DIVIDIDA EM 5 PARTES IGUAIS, TOTALIZANDO 5,10mt + 02 PARTES DE 0,74mt PARA UM LADO E + 02 PARTES DE 0,74mt PARA O OUTRO LADO. ESSAS PARTES SERÃO JUNTADAS ATRAVÉS DE PARAFUSOS E FINALMENTE CHUMBADAS AO PISO COM CHUMBADORES QUE ACOMPANHA O GRADIL. O GRADIL SERÁ PINTADO COM TINTA ANTI FERRUGEM NA COR PRETA. Entrega: 20/07/2021		UND	0	1	17.500,00	0,00	17.500,00
2	01472	PERGOLADO EM AÇO CARBONO CONFORME DESENHO APRESENTADO EM TUBO DE AÇO CARBONO QUADRADO DE 50x50 COM ESPESSURA DE 1,5mm. DEVIDO AO TAMANHO , PARA O TRANSPORTE, O MESMO SERÁ FABRICADO E APÓS FABRICAÇÃO IREMOS DIVIDIR EM 3 PARTES(PARA SER TRANSPORTADO) E AS PARTES QUE SERÃO DIVIDIDAS TERÁ UM ENCAIXE E NA MONTAGEM É SÓ ENCAIXAR E DAR UM PONTO DE SOLDA. O PERGOLADO SERÁ PINTADO COM TINTA ANTI FERRUGEM NA COR PRETA. Entrega: 20/07/2021		UND	0	1	42.500,00	0,00	42.500,00
						2			60.000,00

2,00

2

60.000,00



FUNDAÇÃO NORDESTE LTDA

Fone: 8133417111/33417309

RUA MARILAC, 257 - JARDIM JORDÃO - Jaboatão dos Guarara - PE

IE: 043882323

E-Mail: fundicao.ne@gmail.com

CNPJ: 13.522.944/0001-70

Subtotal:	R\$ 60.000,00	Frete:	0,00
Desconto %:	0,00		
Desconto \$:	0,00	Volumes:	0
Total:	R\$ 60.000,00	Total (qtd.)	2

FUNDAÇÃO NORDESTE LTDA

Assinatura do cliente

DF SERRALHERIA

Rua São Nicolau de Mira nº501 Bairro João Mota Caruaru PE 55.010.155

CNPJ/MF:36.918.743/0001-92

Fone: (81) 99303-1443

ORÇAMENTO

Pergolado medindo 3m × 8.61 comp × 6.70 larg. No metalon 100×100.

Total de =56.700.00\$



VLC CONSTRUTORA

OBRA: Barão de Rio Branco, s/n, Centro, Barra de Guabiraba - CEP: 55690-000

RAZÃO SOCIAL: VLC CONSTRUTORA LTDA

CNPJ: 23.027.070/0001-99

ENDEREÇO: Rua Silveira Lobo, nº 32, Poço da Panela, Recife - PE

TELEFONE: (81) - 99262-5397

EMAIL: VLCCONSTRUTORA@GMAIL.COM

CONDIÇÕES GERAIS:

A	CONDIÇÕES DE PAGAMENTO		A combinar.
B	PRAZO DE VALIDADE DA PLANILHA		30 dias.
C	PRAZO DE EXECUÇÃO		De acordo com o cronograma.

serviço de serralharia

ITEM	DESCRIÇÃO DOS SERVIÇOS	UNI	QUANT	UNITÁRIO	TOTAL
1.0	SERVIÇOS PRELIMINARES				11.625,00
1.1	Confecção e montagem de Portico em tubo de 20 x 20 em aço galvanizado com pintura (conforme projeto).	und	1,00	11.625,00	R\$ 11.625,00
TOTAL DE CUSTOS					R\$ 11.625,00

Recife, 16 de Junho de 2021

REFERENTE: Construção de Fontes/Chafaris em praça no município de Barra de Guabiraba-PE ..

Prezados Senhores:

Atendendo a solicitação desta conceituada empresa, estamos encaminhando o orçamento referente à Construção de Fontes/Chafaris em praça no município de Barra de Guabiraba-PE, cujo valor importa em R\$ 19.500,00 (Dezenove mil e quinhentos reais), conforme orçamento anexo.

Validade da proposta é de 30 dias.

Cordialmente,

Lucas de Andrade Lima
Sócio-Diretor



Recife, 16 de Junho de 2021.

Referente: Construção de Fontes/Chafarís em praça no município de Barra de Guabiraba-PE .

ITEM	DESCRIÇÃO	UNIDADE DE MEDIDA	QTD	VALOR UNIT. R\$	VALOR TOTAL R\$
01	Construção de casa abrigo para bombas medindo 1,50 x 1,50 x 1,50 em alvenaria de 1 vez revestida e impermeabilizada com tampa de aço astm.	UND	1,00	3.700,00	R\$ 3.700,00
02	Fornecimento e instalação de quadro de comando elétrico para bombas de 5cv composto das proteções elétricas (relés de proteção, contactor timmer de programação, barramento e aterramento falta de fase)	UND	1,00	4.200,00	R\$ 4.200,00
03	Fornecimento e instalação de barrilete de sucção composto de tubulação de 100 mm, registro de seccionamento, conexões e crivo confeccionado em aço inox	UND	1,00	1.100,00	R\$ 1.100,00
04	Fornecimento e instalação de barrilete de recalque composto de tubulação de 75 mm ² , registro de controle de vazão, conexões.	UND	2,00	1.400,00	R\$ 2.800,00
05	Fornecimento de bicos aspesores de 3/4" para direcionamento dos jatos, confeccionados em bronze e aço inox	UND	6,00	150,00	R\$ 900,00
06	Fornecimento e instalação de conjunto motor bomba de 5cv com conexões de redução e adaptação as tubulações de sucção e recalque	UND	1,00	4.800,00	R\$ 4.800,00
TOTAL					R\$ 17.500,00

Os serviços deverão ser executados no prazo de 30 (Trinta) dias corridos.

O prazo de validade da proposta é de **30 (trinta)** dias corridos contados da data de entrega da proposta.

A forma de pagamento, 50% na mobilização e 50% com 15 dias da conclusão .
Nosso banco: Banco do Brasil, agência 1620-9 e conta corrente 137433-8.

Agradecemos a oportunidade que se apresenta.

Cordialmente,

Jair Souza
Administrador/Sócio Diretor

CNPJ: 06.157.352/0001-31 - Insc. Munic. 33332.8 - Rua Moreno, 255 - Artur Lundgren - Paulista / PE
FONE: (81) 99126-0360- E-mail: rjservicoltda@ig.com.br / jair.lima@rjservicoltda.com.br



Prezados,

Conforme vossa solicitação, estamos encaminhando o orçamento referente aos serviços de engenharia para a realização de **Construção de Fonte/Chafarris em praça no município de Barra de Guabiraba**, apresentando valor de **R\$ 19.000,00 (Dezenove mil reais)** conforme orçamento anexo.

.

Validade da proposta: 30 dias.

Agradecemos o convite, e nos colocamos a disposição para maiores esclarecimentos adicional.

Olinda, 28 de Fevereiro de 2019.

Atenciosamente,

Pedro de Andrade Siqueira
Sócio Diretor

PREFEITURA DE BARRA DO GUABIRABA – PE

P.F 325-07-21

Secretaria de Obras

E-mail: sec.obras@barradeguabiraba.pe.gov.br

Fonte Luminosa Ornamental

TRANSFORMANDO água em VIDA



Capão Bonito - SP

TRANSFORMANDO água em VIDA



Capão Bonito - SP

TRANSFORMANDO água em VIDA



Capão Bonito - SP

TRANSFORMANDO água em VIDA



Capão Bonito - SP

Fonte Luminosa Ornamental – Equipamentos

Composta por 06 Bicos “Vulcano” articulados em parábolas
com 12 Projetores Subaquáticos Led com troca de cores

Investimento com Sistema Ornamental

Valor Total de Equipamentos: R\$ 35.875,00

Nos preços estimados estão inclusos :

- ✓ Bicos de Efeito d'água,
- ✓ Conjunto de Moto-bomba,
- ✓ Sistema de Filtragem,
- ✓ Dispositivos: Regulador de Nível, Alimentação, Retorno, Aspiração,
- ✓ Grelhas de Sucção,
- ✓ Projetores de Luz Subaquáticos,
- ✓ Painel de Comando,
- ✓ Croquis Hidráulicos e Elétricos para correta montagem dos equipamentos,
- ✓ Assessoria Técnica atendimento via telefone,
- ✓ Frete NÃO Incluso

Adequamos cada projeto conforme a necessidade do cliente.

Departamento Comercial

11-9.4323-0011 (Vivo)

11-3877-1100



ESTIMATIVA DE CUSTO

SERVIÇO: Construção de Fontes/Chafaris em praça no município de Barra de Guabiraba-PE .

LOCALIDADE: Barra de Guabiraba-PE.

DATA: 16/06/2021

ITEM	DESCRIÇÃO	UNID.	QUANT.	C U S T O	
				UNITÁRIO	TOTAL
1.0	SERVIÇOS PRELIMINARES				
1.1	Construção de casa abrigo para bombas medindo 1,50 x 1,50 x 1,50 em alvenaria de 1 vez revestida e impermeabilizada com tampa de aço astm.	UNID.	1,00	4.100,00	4.100,00
1.2	Fornecimento e instalação de quadro de comando elétrico para bombas de 5cv composto das proteções elétricas (relés de proteção, contactor timmer de programação, barramento e aterramento falta de fase)	UNID.	1,00	4.600,00	4.600,00
2.1	Fornecimento e instalação de barrilete de sucção composto de tubulação de 100 mm, registro de seccionamento, conexões e crivo confeccionado em aço inox	UNID.	1,00	1.400,00	1.400,00
2.2	Fornecimento e instalação de barrilete de recalque composto de tubulação de 75 mm ² , registro de controle de vazão, conexões.	UNID.	2,00	1.600,00	3.200,00
2.3	Fornecimento de bicos aspesores de 3/4" para direcionamento dos jatos, confeccionados em bronze e aço inox	UNID.	6,00	200,00	1.200,00
2.4	Fornecimento e instalação de conjunto motor bomba de 5cv com conexões de redução e adaptação as tubulações de sucção e recalque	UNID.	1,00	5.000,00	5.000,00
TOTAL					19.500,00



PLANILHA ORÇAMENTARIA

DATA: 16/06/2021

OBRA: Construção de Fontes/Chafaris em praça no município de Barra de Guabiraba-PE .

LOCAL: barra de Guabiraba - PE.

ITEM	DESCRIÇÃO	UN	QUANT.	R\$	
				UNITÁRIO	TOTAL
1.0					
1.1	Construção de casa abrigo para bombas medindo 1,50 x 1,50 x 1,50 em alvenaria de 1 vez revestida e impermeabilizada com tampa de aço astm.	und	1,00	4000	R\$ 4.000,00
1.2	Fornecimento e instalação de quadro de comando elétrico para bombas de 5cv composto das proteções elétricas (relés de proteção, contactor timmer de programação, barramento e aterramento falta de fase)	und	1,00	4500,00	R\$ 4.500,00
1.3	Fornecimento e instalação de barrilete de sucção composto de tubulação de 100 mm, registro de seccionamento, conexões e crivo confeccionado em aço inox	und	1,00	1300,00	R\$ 1.300,00
1.4	Fornecimento e instalação de barrilete de recalque composto de tubulação de 75 mm ² , registro de controle de vazão, conexões.	und	2,00	1600,00	R\$ 3.200,00
1.5	Fornecimento de bicos aspesores de 3/4" para direcionamento dos jatos, confeccionados em bronze e aço inox	und	6,00	200,00	R\$ 1.200,00
1.6	Fornecimento e instalação de conjunto motor bomba de 5cv com conexões de redução e adaptação as tubulações de sucção e recalque	und	1,00	4800,00	R\$ 4.800,00
TOTAL GERAL DA PROPOSTA				R\$	19.000,00



FUNDAÇÃO NORDESTE LTDA

Fone: 8133417111/33417309

RUA MARILAC, 257 - JARDIM JORDÃO - Jaboatão dos Guarara - PE

IE: 043882323

E-Mail: fundicao.ne@gmail.com

CNPJ: 13.522.944/0001-70

Emissão: 16/06/2021 16/06/2021 15:44:38

Pedido n.: 05667

Entrega: 20/07/2021

Cotação

Atendido: Não

Placa:

Cliente: 01171 MUNICIPIO DE BARRA DE GUABIRABA

CNPJ: 10.120.962/0001-38

Fantasia: BARRA DA GUABIRABA GABINETE PREFEITO

CEP: 55690000 Frete: FOB

Endereço: R MIGUEL TEIXEIRA, SN

Bairro: PRIMEIRO

Cidade: Barra de Guabiraba UF: PE Fone: (81)989125230

Inscrição:

Vendedor: 01 JOÃO CARLOS Forma de pagto. 1+1

Peso Bruto 0

Observações: Banco Bradesco Agência 3453 - C/C 41264-3 PIX: 13522944000170

Ítem	Código	Descrição	Lote	Unid.	Vol.	Qtd.	Preço	% des.	Valor total
1	01470	GRADIL EM FERRO FUNDIDO COM 5,10mt COMP X 1,02mt DE ALTURA, COM 1,48 mt X 1,02mt DE 01 LADO E 1,48mt X 1,01 mt DO OUTRO LADO, FORMANDO UM U COMO DESENHO APRESENTADO (DE ACORDO COM O NOSSO MODELO APRESENTADO). DEVIDO O TAMANHO DA PEÇA, A MESMA SERÁ DIVIDIDA. A PARTE FRONTAL, SERÁ DIVIDIDA EM 5 PARTES IGUAIS, TOTALIZANDO 5,10mt + 02 PARTES DE 0,74mt PARA UM LADO E + 02 PARTES DE 0,74mt PARA O OUTRO LADO. ESSAS PARTES SERÃO JUNTADAS ATRAVÉS DE PARAFUSOS E FINALMENTE CHUMBADAS AO PISO COM CHUMBADORES QUE ACOMPANHA O GRADIL. O GRADIL SERÁ PINTADO COM TINTA ANTI FERRUGEM NA COR PRETA. Entrega: 20/07/2021		UND	0	1	17.500,00	0,00	17.500,00
2	01472	PERGOLADO EM AÇO CARBONO CONFORME DESENHO APRESENTADO EM TUBO DE AÇO CARBONO QUADRADO DE 50x50 COM ESPESSURA DE 1,5mm. DEVIDO AO TAMANHO , PARA O TRANSPORTE, O MESMO SERÁ FABRICADO E APÓS FABRICAÇÃO IREMOS DIVIDIR EM 3 PARTES(PARA SER TRANSPORTADO) E AS PARTES QUE SERÃO DIVIDIDAS TERÁ UM ENCAIXE E NA MONTAGEM É SÓ ENCAIXAR E DAR UM PONTO DE SOLDA. O PERGOLADO SERÁ PINTADO COM TINTA ANTI FERRUGEM NA COR PRETA. Entrega: 20/07/2021		UND	0	1	42.500,00	0,00	42.500,00
						2			60.000,00

2,00

2

60.000,00



FUNDAÇÃO NORDESTE LTDA

Fone: 8133417111/33417309

RUA MARILAC, 257 - JARDIM JORDÃO - Jaboatão dos Guarara - PE

IE: 043882323

E-Mail: fundicao.ne@gmail.com

CNPJ: 13.522.944/0001-70

Subtotal:	R\$ 60.000,00	Frete:	0,00
Desconto %:	0,00		
Desconto \$:	0,00	Volumes:	0
Total:	R\$ 60.000,00	Total (qtd.)	2

FUNDAÇÃO NORDESTE LTDA

Assinatura do cliente

ARTE EM FERRO

Gilson J. da Silva – ME

Fabricamos escada caracol em ferro fundido e batido, grades coloniais, móveis em ferro sob medida, postes coloniais em ferro fundido etc.

C.G.C.: 03.008.081/0001-64 – Insc. Estadual: 0257469-10

Site: www.artemferrope.com.br

ORÇAMENTO

Att. Sra. Renata

CLIENTE: PREFEITURA DE BARRA DE GUABIRABA – SECRETARIA DE OBRAS E SERVIÇOS PÚBLICOS

ENDEREÇO: RUA BARÃO DO RIO BRANCO, S/N, CENTRO, BARRA DE GUABIRABA-PE, CEP. 55.690-00-180

CNPJ: 10.120.962/0001-38

FONE: 81989125230

E-MAIL: sec.obras@barradeguabiraba.pe.gov.br

QUANT.	PRODUTO	V. UNIT.	V. TOTAL
-----	8,00m linear de gradil modelo com grades romanas e rosáceas imperial, cor zarcão.	R\$ -----	R\$ 17.900,00
Total Geral			R\$ 17.900,00

Prazo de entrega: 70 dias.

OBS.: Chumbação do gradil por conta do cliente.

Forma de pagamento: à vista.

DADOS DA CONTA PRA DEPÓSITO:

Banco Bradesco

Agência: 3202-6

Conta Corrente: 280102-7

Cnpj: 03.008.081/0001-64 (CHAVE PIX)

Nome: Gilson J. da Silva - ME

Atenciosamente,

Gilson J. da Silva – ME

Recife, 28 de julho de 2021.

Rua Cosme Viana, 36 – Afogados – CEP: 50820-580 – Recife – PE – Fone/Fax: (0xx81) 3428.9496.



PREFEITURA MUNICIPAL DE BARRA DE GUABIRABA-PE

À SECRETARIA DE OBRAS

ORÇAMENTO

Conforme Solicitado, estamos enviando orçamento '**Venda/Aquisição**' por Encomenda *no Processo da lei 8.666 /93 de inexigibilidade*, de obra de arte, '**GRADIL ARTÍSTICO**'. Em *Ferro Reciclado Fundido Escovado*, na cor natural do Ferro.

Quantidade: 08 (oito).

Medindo: A= 1,02 x L= 0,82 E= x 0.01 metros, puro Ferro.

O Ferro Reciclado, Material quebradiço e pode ocorrer corrosão e ao longo do tempo requer manutenções. Valor Artístico inserido no conceito de sustentabilidade e preservação ambiental.

- *Valor do Monumento: R\$ 23.000,00 (Vinte e Três mil Reais).*

* *Todos os Impostos Inclusos.*

* *Condições de pagamento na Entrega: Á Vista.*

* *Prazo de entrega: 45 dias.*

* *Prazo de validade da proposta: 30 (trinta) dias.*

* *Após o vencimento da proposta, fica sujeito a reajuste do valor.*

* *TRANSPORTE E INSTALAÇÃO NÃO INCLUSO.*

Recife, 23 de Julho de 2021.



FUNDAÇÃO NORDESTE LTDA

Fone: 8133417111/33417309

RUA MARILAC, 257 - JARDIM JORDÃO - Jaboatão dos Guarara - PE

IE: 043882323

E-Mail: fundicao.ne@gmail.com

CNPJ: 13.522.944/0001-70

Emissão: 16/06/2021 16/06/2021 15:44:38

Pedido n.: 05667

Entrega: 20/07/2021

Cotação

Atendido: Não

Placa:

Cliente: 01171 MUNICIPIO DE BARRA DE GUABIRABA

CNPJ: 10.120.962/0001-38

Fantasia: BARRA DA GUABIRABA GABINETE PREFEITO

CEP: 55690000 Frete: FOB

Endereço: R MIGUEL TEIXEIRA, SN

Bairro: PRIMEIRO

Cidade: Barra de Guabiraba UF: PE Fone: (81)989125230

Inscrição:

Vendedor: 01 JOÃO CARLOS Forma de pagto. 1+1

Peso Bruto 0

Observações: Banco Bradesco Agência 3453 - C/C 41264-3 PIX: 13522944000170

Ítem	Código	Descrição	Lote	Unid.	Vol.	Qtd.	Preço	% des.	Valor total
1	01470	GRADIL EM FERRO FUNDIDO COM 5,10mt COMP X 1,02mt DE ALTURA, COM 1,48 mt X 1,02mt DE 01 LADO E 1,48mt X 1,01 mt DO OUTRO LADO, FORMANDO UM U COMO DESENHO APRESENTADO (DE ACORDO COM O NOSSO MODELO APRESENTADO). DEVIDO O TAMANHO DA PEÇA, A MESMA SERÁ DIVIDIDA. A PARTE FRONTAL, SERÁ DIVIDIDA EM 5 PARTES IGUAIS, TOTALIZANDO 5,10mt + 02 PARTES DE 0,74mt PARA UM LADO E + 02 PARTES DE 0,74mt PARA O OUTRO LADO. ESSAS PARTES SERÃO JUNTADAS ATRAVÉS DE PARAFUSOS E FINALMENTE CHUMBADAS AO PISO COM CHUMBADORES QUE ACOMPANHA O GRADIL. O GRADIL SERÁ PINTADO COM TINTA ANTI FERRUGEM NA COR PRETA. Entrega: 20/07/2021		UND	0	1	17.500,00	0,00	17.500,00
2	01472	PERGOLADO EM AÇO CARBONO CONFORME DESENHO APRESENTADO EM TUBO DE AÇO CARBONO QUADRADO DE 50x50 COM ESPESSURA DE 1,5mm. DEVIDO AO TAMANHO, PARA O TRANSPORTE, O MESMO SERÁ FABRICADO E APÓS FABRICAÇÃO IREMOS DIVIDIR EM 3 PARTES(PARA SER TRANSPORTADO) E AS PARTES QUE SERÃO DIVIDIDAS TERÁ UM ENCAIXE E NA MONTAGEM É SÓ ENCAIXAR E DAR UM PONTO DE SOLDA. O PERGOLADO SERÁ PINTADO COM TINTA ANTI FERRUGEM NA COR PRETA. Entrega: 20/07/2021		UND	0	1	42.500,00	0,00	42.500,00
						2			60.000,00

2,00

2

60.000,00



FUNDAÇÃO NORDESTE LTDA

Fone: 8133417111/33417309

RUA MARILAC, 257 - JARDIM JORDÃO - Jaboatão dos Guarara - PE

IE: 043882323

E-Mail: fundicao.ne@gmail.com

CNPJ: 13.522.944/0001-70

Subtotal:	R\$ 60.000,00	Frete:	0,00
Desconto %:	0,00		
Desconto \$:	0,00	Volumes:	0
Total:	R\$ 60.000,00	Total (qtd.)	2

FUNDAÇÃO NORDESTE LTDA

Assinatura do cliente

DF SERRALHERIA

Rua São Nicolau de Mira nº501 Bairro João Mota Caruaru PE 55.010.155

CNPJ/MF:36.918.743/0001-92

Fone: (81) 99303-1443

ORÇAMENTO

Pergolado medindo 3m × 8.61 comp × 6.70 larg. No metalon 100×100.

Total de =56.700.00\$



VLC CONSTRUTORA

OBRA: PREFEITURA DE BARRA DE GUABIRABA
RAZÃO SOCIAL: VLC CONSTRUTORA LTDA
ENDEREÇO: Rua Silveira Lobo, nº 32, Poço da Panela, Recife - PE
CNPJ: 23.027.070/0001-39
TELEFONE: (81) - 99262-5397
EMAIL: VLCCONSTRUTORA@GMAIL.COM

CONDIÇÕES GERAIS:

A	CONDIÇÕES DE PAGAMENTO	A combinar.
B	PRAZO DE VALIDADE DA PLANILHA	30 dias.
C	PRAZO DE EXECUÇÃO	De acordo com o cronograma.

CONFECÇÃO E MONTAGEM DE PREGOLADO COM TUDO 10 X 10 CM

ITEM	DESCRIÇÃO DOS SERVIÇOS	UNI	QUANT	UNITÁRIO	TOTAL
1.0	SERVIÇOS				77.251,20
1.1	Fornecimento e instalação de Pergolado em tubos de 100 x 100 mm na chapa 14. (Conforme projeto)	m ²	1,00	77.251,20	R\$ 77.251,20

TOTAL DE CUSTOS

R\$ 77.251,20